



P570

Prescriptions concernant la vente dans le service direct des voyageurs

Annexe 1: modèles de présentation de l'assortiment d'articles DaX

Edition: 15.12.2019

Pas de modification à partir du le 15.12.2019

Tableau des matières

1	Généralités et but	4
1.1	Généralités et but du document.....	4
1.2	Confidentialité du document	4
1.3	Documents complémentaires sous forme électronique.....	4
1.3.1	Marge de tolérance par rapport aux indications de position	6
1.4	Index des abréviations.....	8
1.5	Vue d'ensemble des textes de constantes.....	8
2	Présentation des billets individuels	9
2.1	Vue d'ensemble des informations système / TVA.....	12
2.2	Billets ordinaires (article n° 125) format billet ordinaire 82.55 x 107.96 mm	13
2.3	Billets ordinaires (article n° 125) format billet ordinaire 82.55 x 54 mm	19
2.4	Cartes journalière vélo (article n° 1872).....	25
2.5	City-Ticket	31
2.6	Carte journalière pour demi-tarif (dat.), (article n° 2361)	37
2.7	Voyages circulaires (article n° 358)	42
3	Présentation des abonnements	47
3.1	Abonnement de parcours (articles n° 161, 162, 164 et 165)	50
4	Présentation des cartes à oblitérer	57
4.1	Vue d'ensemble des informations système, TVA / positionnement logo TP	61
4.2	Carte multicourses (article n° 5361).....	62
4.3	Carte journalière pour le demi-tarif (article n° 361)	68
4.4	Carte pour 2 courses (articles n° 569, 570, 5656).....	73
4.5	Carte pour 2 courses (article n° 2018)	78
4.6	Carte journalière enfants (article n° 4540)	84
4.7	Carte journalière chien (article n° 4557).....	92
4.8	Carte journalière vélo multipack (article n° 1634).....	98
4.9	Carte journalière en multipack (article n° 30)	103
4.10	Surclassement journalier (article n° 456)	110
4.11	Surclassement journalier en multipack (article n° 5638)	115
4.12	FVP Carte journalière en multipack (article n° 384)	120



4.13	Surclassement FVP pour AG/CJ (article n° 1018)	126
4.14	Surclassement FVP pour AG/CJ en multipack (article n° 1019).....	130
4.15	Carte journalière FVP (article n° 3125)	135



1 Généralités et but

1.1 Généralités et but du document

Le présent document fait partie intégrante des P570. Il décrit les modèles de présentation des titres de transport du SD disponibles en particulier dans l'assortiment DaX.

Ces titres de transport doivent respecter les instructions de présentation de ce document.

Les modèles des «Instructions de présentation des billets de référence» doivent être observés pour la présentation sur les canaux de distribution via NOVA.

1.2 Confidentialité du document

Le contenu du présent document sert à la préparation de la présentation des billets par les partenaires du SD. Il doit être utilisé de manière confidentielle et ne peut être rendu accessible à des tiers (p. ex. fournisseurs de système) que dans le cadre d'un mandat de réalisation des instructions de présentation.

1.3 Documents complémentaires sous forme électronique

Dans le cadre des prescriptions P570, vous recevez de la part de CFF SA et via l'Extranet du SD des documents électroniques servant d'aide à la réalisation des instructions de présentation dans le Service direct.

- **Relevé de données de reçus articles DaX: DaX Artikel Stabl Ausgabebelegdatenauszug.xlsx**

La fonction filtre d'Excel permet, sur la base de ce fichier, de déterminer pour chaque article sur quel formulaire il se fonde et quels attributs sont imprimés sur le billet.

Fichiers de formulaires au format csv:

Les fichiers de formulaires csv sur lesquels les présentations des articles s'appuient dans le présent document sont mis à disposition. Ces fichiers contiennent les indications de position et de police d'écriture. A remarquer que les indications se réfèrent à la police Monospace utilisée par Prisma2.

Comparaison Prisma / DaX: Prisma Zentral zu Elemente DaX.xlsx

Ce fichier Excel compare les numéros et noms d'attributs tels qu'utilisés dans Prisma2 avec les descriptions dans DaX. Il contient en outre des indications sur la source des éléments DaX.

Les documents peuvent être téléchargés sous le lien suivant: [Documents complémentaires sous forme électronique](#)

Les données et structures de données mises à disposition par CFF SA doivent uniquement être utilisées pour le positionnement et le formatage corrects des indications de présentation des titres de transport. Sans approbation écrite de CFF SA, la copie de la structure de la banque de données, l'enrichissement des données et toute autre utilisation ou transmission des informations et données sont interdits.

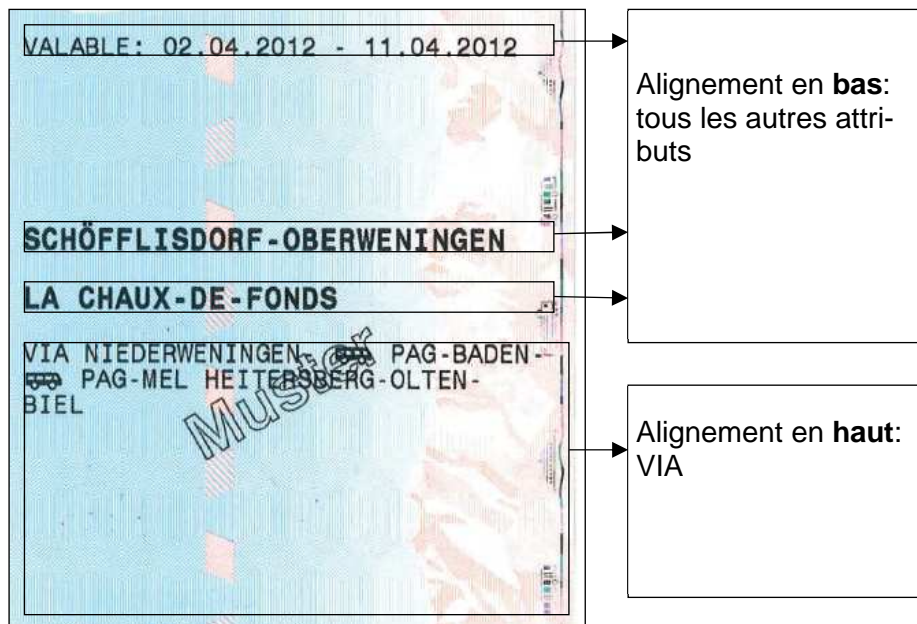

Orientation horizontale

Le tableau des informations de présentation mentionne systématiquement si l'alignement doit être fait à gauche ou à droite.

1.3.1 Marge de tolérance par rapport aux indications de position

Principe de la tolérance d'écart

Les indications de position du présent document correspondent à la présentation selon le mastersystem du SD Prisma2 et ont valeur d'instructions pour l'application des P570. Les marges de tolérance d'écart figurant ci-dessous se rapportent aux indications du modèle de présentation Prisma2.

La marge de tolérance par rapport au mastersystem Prisma2 est en principe de 1 mm. A noter que l'écart maximal autorisé entre les différents éléments est également de 1 mm.

Marges de tolérance spécifiques dues à des limitations techniques

Les marges de tolérance spécifiques décrites ci-après sont valables pour les systèmes existants durant leur durée de vie. Pour les nouveaux systèmes soumis à l'appel d'offres et achetés après l'entrée en vigueur de la présente réglementation, la marge de tolérance de base de 1 mm s'applique.

Pour les entreprises de transport ne pouvant pas imprimer suffisamment près du bord du billet en raison de limitations techniques, les marges de tolérance suivantes s'appliquent pour le bord du titre de transport au lieu de la marge de tolérance normale de 1 mm:

Ecart avec le bord supérieur du billet

Première ligne d'impression: pour l'écart avec le bord supérieur du billet, la marge de tolérance est de **8 mm**. Cette marge est également valable pour tous les autres éléments de présentation qui doivent par conséquent être décalés vers le bas.

Pour les autres éléments qui ne sont pas touchés par le décalage, les indications de position selon les P570 s'appliquent, avec la marge de tolérance normale de 1mm.

Ecart avec les bords gauche et droit du billet

La marge de tolérance est de **2 mm**.

Ecart avec le bord inférieur du billet



Dernière ligne d'impression: une marge de tolérance de **3 mm** s'applique pour l'écart avec le bord inférieur du billet. Cette marge est également valable pour tous les autres éléments de présentation qui doivent par conséquent être décalés vers le haut.

Pour les autres éléments qui ne sont pas touchés par le décalage, les indications de position selon les P570 s'appliquent, avec la marge de tolérance normale de 1mm.

1.4 Index des abréviations

Généralités	
RED	réduit / réduction
ET	entreprise de transport
DIDOK	documentation de service
TVA	taxe sur la valeur ajoutée
CL	désignation de classe
Orientation	
L	gauche
R	droite
M	milieu (centré)
Format d'écriture	
N	écriture normale
F	écriture en gras

1.5 Vue d'ensemble des textes de constantes

Les constantes sont encadrées dans tous les modèles de présentation:

constantes

Textes de constantes
SIMPLE COURSE
ECHEANCE:
VALABLE:
VIA
NO ARTICLE:
.CL.
CHF
INCL.
% TVA
/
-

2 Présentation des billets individuels

Consignes pour la présentation des billets individuels

▪ Police

- Système d'exploitation Windows: Monospace 821 BT ou OCR-B
- Autres systèmes d'exploitation: police non proportionnelle correspondant aux caractères Monospace 821 BT ou OCR-B

▪ Tailles d'écriture

- La taille d'écriture standard des différents éléments de présentation (attributs) figure dans les tableaux d'informations de présentation.
- Tailles d'écriture **variables** pour le lieu de départ et de destination: attributs (2001, 2011, 5202).
Si le nombre de signes du texte ne permet pas de le placer dans le cadre de position dans la taille indiquée, il faut choisir la taille immédiatement inférieure selon la règle suivante:
 - Taille standard 20 F (en gras) → taille 12 F (en gras) → 10 N (normale)

▪ Attributs

- Informations propres au client
 - Validité (jj.mm.aaaa)
 - Lieu de départ (max. 1 ligne)
 - Lieu de destination (max. 1 ligne)
 - Prescriptions de parcours (via): pour l'impression sur le billet, les graphies suivantes existent:
 - **via** en cas d'utilisation de majuscules et de minuscules (la graphie «Via» n'est pas autorisée)
 - **VIA** pour les systèmes existants utilisant les MAJUSCULES
 - Classe
 - Pictogramme de retour (si nécessaire)
 - Réduction / groupe de clients
 - Vente en Suisse: prix en francs (si nécessaire le montant en francs peut être complété par le montant en euros). Vente à l'étranger: le prix doit être indiqué dans la monnaie du pays (le montant en francs ne doit pas être indiqué).
 - Attributs éventuels propres à l'article, tels que ET émettrice, désignation de l'ET, conditions d'utilisation ou encore mention pour le client

- Lors de l'indication des gares/points d'arrêt (lieu de départ, lieu de destination, via), il faut appliquer les directives de l'OFT relatives à la détermination et à l'orthographe des noms. Si la place ne suffit pas pour les prescriptions via, on utilisera l'abréviation DIDOK (jusqu'à 6 positions).
- Informations liées au système
 - N° de l'appareil d'émission (max. 7 caractères)
 - Numéro courant (6 car.)
 - Date et heure d'émission (jjmmhhhh)
 - Code Didok pour les appareils fixes (Didok = documentation de service)
 - Numéro d'article (6 positions, préfixe par zéros)
 - Code de données d'utilisation (code FQ) (max. 30 car.)
- Données relatives à la TVA (nouvelle indication; service directe mise en pratique à partir du 09.12.2012)
 - Taux
 - Min. 3 initiales de l'assujetti à l'impôt de l'ET émettrice
- Données relatives à la TVA (ancienne indication de la TVA admise jusqu'au 31.12.2013)
 - Taux
 - Min. 3 initiales de l'ET émettrice (= recouvrement)
 - Numéro d'enregistrement TVA de l'ET émettrice
- **Présentation**
 - En règle générale, la présentation doit être effectuée sur la base de Prisma2 (voie modèle de présentation; mais avec texte en majuscules/minuscules).
 - La spécification DaX est applicable, sous réserve de précisions pour certaines interfaces DaX. L'ordre de succession des attributs/positions doit être identique et toutes les positions doivent être reprises.
 - Le billet SD compte au moins 12 lignes et au maximum 24
 - Les textes sont imprimés dans une langue (langue du bureau d'émission)
 - Les textes sont généralement rédigés en caractères majuscules et minuscules. On peut exceptionnellement utiliser l'écriture MAJUSCULE; c'est même une obligation s'agissant des billets internationaux.



L'ET répond de la bonne présentation des titres de transport du SD. Pour chaque nouvel article et chaque modification de présentation d'articles existants, un modèle doit être envoyé à l'UTP dans les délais impartis, avant le début des ventes.

- Précisions sur la désignation des articles

Les tableaux suivants décrivent l'origine des données pour la présentation. En règle générale, pour les éléments DaX, les attributs livrés avec un **produit** de l'article sont référencés. En ce qui concerne les éléments DaX, la source a été définie; elle est spécifiée dans la colonne «Source».

Les modèles Monospace peuvent uniquement être imprimés en majuscules (limitation technique du mastersystem Prisma2)

2.1 Vue d'ensemble des informations système / TVA

Les cadres de position dans lesquels les éléments de présentation doivent être imprimés figurent dans les modèles de présentation des différents articles.



N°	Numéro d'attribut	Description	Remarques
1	1002	N° de l'appareil d'émission	Numéro du distributeur (6 car.) analogue à terminalIdentification
2	1002	Numéro de série	Numéro de série généré par l'appareil de vente. Analogue à printedSerialId
3	1002	Date et heure d'émission	Généré par l'appareil de vente
4	7224	Code DIDOK pour les appareils fixes	Service d'émission par lequel le billet a été vendu. Analogue à issuingOffice Pour les appareils non fixes: vide (pas d'entrée)
5	7210	Taux de TVA	
6	7226	Numéro de TVA de l'ET émettrice	Identification de l'ET émettrice.
7	7226	Abréviation (lettres) de l'ET émettrice (= encaissement)	Au moins 3 signes (lettres) d'abréviation de l'ET émettrice (= encaissement)
8	1001	Mode d'encaissement, généré par l'appareil de vente	



2.2 Billets ordinaires (article n° 125) format billet ordinaire 82.55 x 107.96 mm



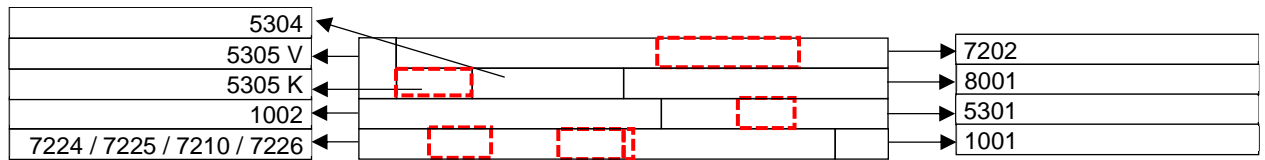
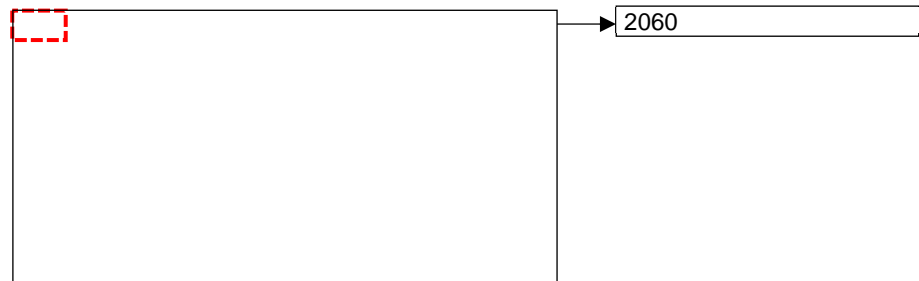
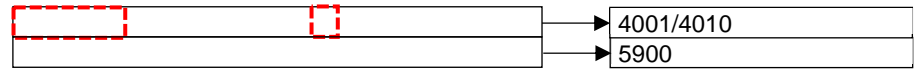

Constantes

Informations de présentation de l'article 125, billets ordinaires (format Prisma2, 82.55 x 107.96 mm)						Positionnement, écriture							
Numéro d'attribut (Prisma)	Description	Source	Élément DaX: définition d'article	Élément DaX: produit	Remarques	coin sup. gauche horizontal (en mm)	coin sup. gauche vertical (en mm)	coin inf. droit horizontal (en mm)	coin inf. droit vertical (en mm)	taille de l'objet largeur (en mm)	taille de l'objet hauteur (en mm)	format d'écriture	orientation
4001	validité (usable-From)	constante: définition d'article variable: produit	productPropertyDefinition name="usable-From" option value="Text"	validity.duration	4001 et 4010 dans le même objet. Calcul nécessaire si validité > 1 jour: impression <DateDe> <DateÀ>	2	2	72	6	70	4	10 N	L
4010	validité (usableTo)	constante: définition d'article variable: produit	productPropertyDefinition name="usableTo" option value="Text"	validity.duration	4001 et 4010 dans le même objet. Calcul nécessaire si validité > 1 jour: impression <DateDe> <DateÀ>	2	2	72	6	70	4	10 N	L
5900	surclassement / changement de parcours	n'est pas utilisé dans la présentation DaX			n'est pas utilisé dans la présentation DaX	2	6	72	10	70	4	10 N	L
2001	lieu de départ	constante: définition d'article variable: produit	productPropertyDefinition name="origin" option value="Text"	originRef id	l'ID est livrée. La valeur „stopNameReceipt lang“ de la liste d'arrêts doit être utilisée.	2	28	72	32	70	4	12 F	L
2011	lieu de destination	constante: définition d'article variable: produit	productPropertyDefinition name="destination" option value="Text"	destinationRef id	l'ID est livrée. La valeur „stopNameReceipt lang“ de la liste d'arrêts doit être utilisée.	2	36	72	40	70	4	12 F	L

Informations de présentation de l'article 125, billets ordinaires (format Prisma2, 82.55 x 107.96 mm)						Positionnement, écriture							
Numéro d'attribut (Prisma)	Description	Source	Élément DaX: définition d'article	Élément DaX: produit	Remarques	coin sup. gauche horizontal (en mm)	coin sup. gauche vertical (en mm)	coin inf. droit horizontal (en mm)	coin inf. droit vertical (en mm)	taille de l'objet largeur (en mm)	taille de l'objet hauteur (en mm)	format d'écriture	orientation
2060	prescriptions de parcours	constante: définition d'article variable: produit	productPropertyDefinition name="printVia" option value="Text"	productProperty name="printVia"		2	44	74	80	72	36	10 N	L
7202	numéro d'article	constante: définition d'article variable: produit	productPropertyDefinition name="articleId" option value="Text"	articleRef id	numéro d'identification de l'article	2	86	72	90	70	4	08 N	R
5305	indication de la classe	variable: produit		productProperty name="class"	variable	2	86	7	94	5	8	20 F	L
8001	réduction / groupe de clients	produit		productProperty name="reduction"	traitement obligatoire. Pas d'impression „ADULTE“	37	90	72	94	35	4	12 F	L
5305	indication de la classe	constante: définition d'article	productPropertyDefinition name="class" option value="Text"		Constante	7	90	17	94	10	4	10 N	L
5304	symbole du mode de transport	produit		productProperty name="tripType"	traitement obligatoire	17	90	37	94	20	4	12 F	M

Informations de présentation de l'article 125, billets ordinaires (format Prisma2, 82.55 x 107.96 mm)						Positionnement, écriture							
Numéro d'attribut (Prisma)	Description	Source	Élément DaX: définition d'article	Élément DaX: produit	Remarques	coin sup. gauche horizontal (en mm)	coin sup. gauche vertical (en mm)	coin inf. droit horizontal (en mm)	coin inf. droit vertical (en mm)	taille de l'objet largeur (en mm)	taille de l'objet hauteur (en mm)	format d'écriture	orientation
1002	données du système	appareil de vente			contient dans l'ordre suivant 1. n° de l'appareil d'émission 2. n° de série 3. date et heure d'émission	2	94	42	98	40	4	10 N	L
5301	prix	constante: définition d'article variable: produit	productPropertyDefinition name="price" option value="Text"	price	prix en francs et/ou euros	42	94	72	98	30	4	10 N	R
1001	mode d'encaissement	appareil de vente				65	98	72	102	7	4	10 N	R
7210	taxe sur la valeur ajoutée	constante: définition d'article variable: produit	productPropertyDefinition name="vatRate" option value="Text"	productProperty name="vatRate"	tous les attributs dans le même objet. Ordre: 7224, 7225, 7210, 7226	2	98	65	102	63	4	08 N	L
7224	code DIDOK pour les appareils fixes	appareil de vente			tous les attributs dans le même objet. Ordre: 7224, 7225, 7210, 7226	2	98	65	102	63	4	08 N	L

Informations de présentation de l'article 125, billets ordinaires (format Prisma2, 82.55 x 107.96 mm)						Positionnement, écriture							
Numéro d'attribut (Prisma)	Description	Source	Élément DaX: définition d'article	Élément DaX: produit	Remarques	coin sup. gauche horizontal (en mm)	coin sup. gauche vertical (en mm)	coin inf. droit horizontal (en mm)	coin inf. droit vertical (en mm)	taille de l'objet largeur (en mm)	taille de l'objet hauteur (en mm)	format d'écriture	orientation
7225	INCL.	définition d'article	productPropertyDefinition name="inclusive" option value="Text"		tous les attributs dans le même objet. Ordre: 7224, 7225, 7210, 7226	2	98	65	102	63	4	08 N	L
7226	<ul style="list-style-type: none"> • Constante: / • Variable: Abréviation (lettres) de l'ET émettrice 	constante: définition d'article variable: appareil de vente	productPropertyDefinition name="vatCode" option value="Text"		tous les attributs dans le même objet. Ordre: 7224, 7225, 7210, 7226	2	98	65	102	63	4	08 N	L

2.3 Billets ordinaires (article n° 125) format billet ordinaire 82.55 x 54 mm

Format de billet variable pour l'article 125

- Pour l'article 125, des billets ordinaires de hauteur variable peuvent être vendus. La hauteur minimale du billet ordinaire est de 54 mm (hauteur du format carte de crédit).
- Les indications de position du tableau des informations de présentation se réfèrent à la hauteur de billet de 54 mm. Si cette hauteur n'est pas suffisante en raison d'un texte de via trop long, des lignes supplémentaires peuvent être introduites pour le texte du via (attribut 2060).

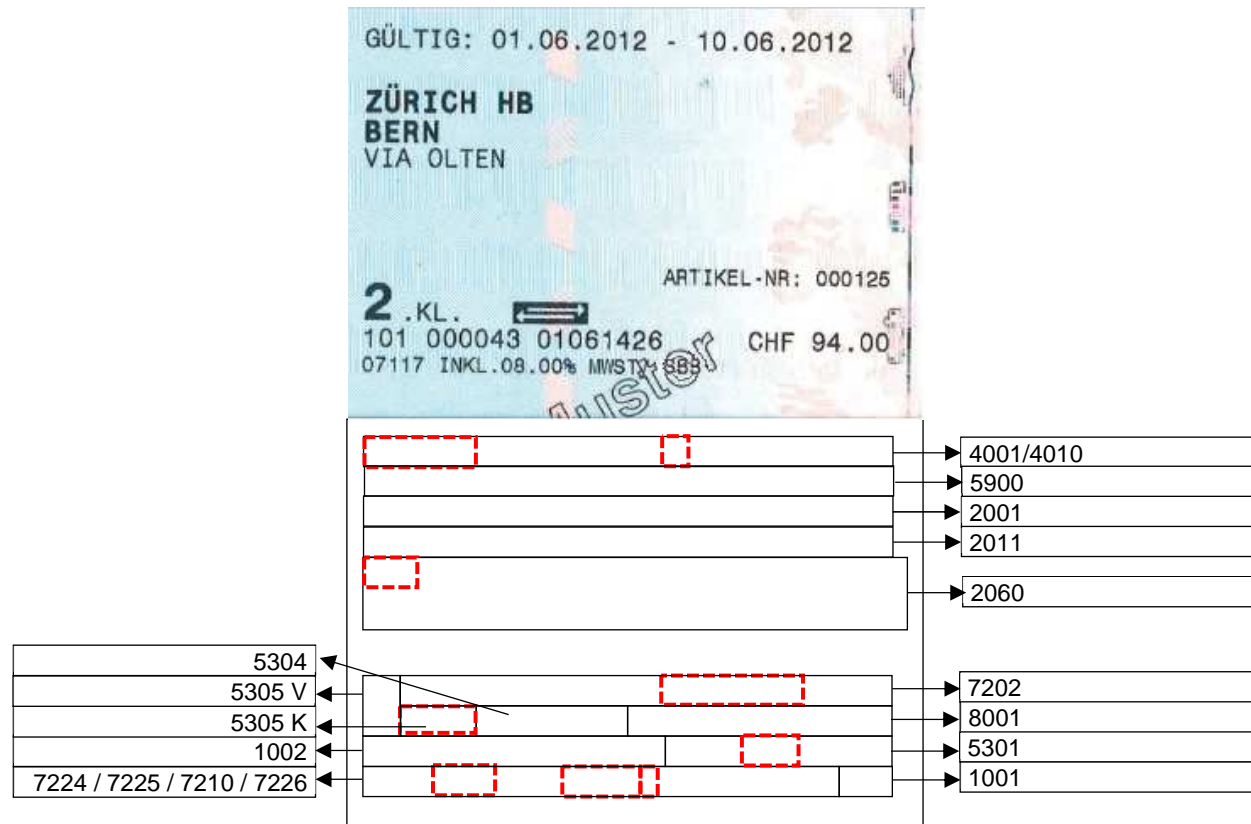

Constantes

Exemple de hauteur de billet variable (imprimante à aiguille CFF)

L'illustration n'est pas à taille réelle. Le positionnement des éléments de présentation (attributs) doit correspondre aux indications de position du tableau des informations de présentation.

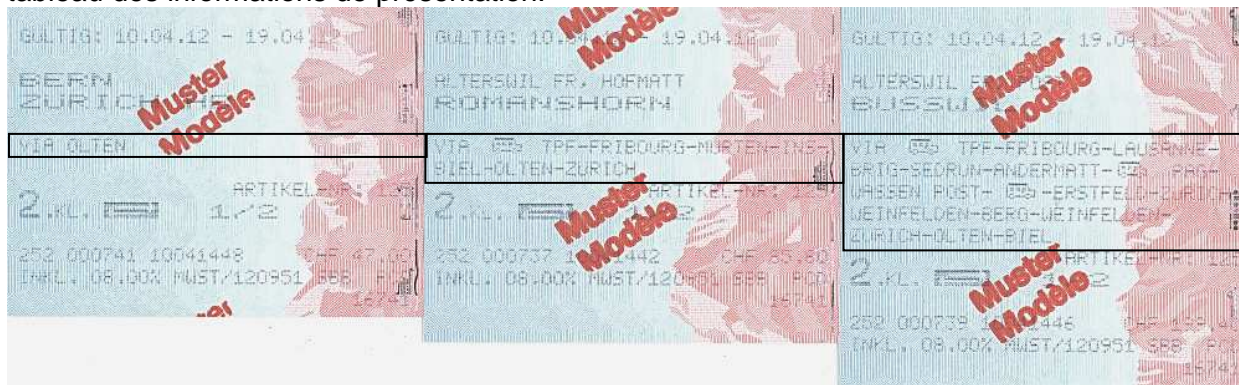

Hauteur de billet variable par l'introduction de lignes supplémentaires pour le texte du via. (Attribut 2060)

Informations de présentation de l'article 125, billets ordinaires (format billet ordinaire, 82.55x54 mm)						Positionnement, écriture							
Numéro d'attribut (Prisma)	Description	Source	Élément DaX: définition d'article	Élément DaX: produit	Remarques	coin sup. gauche horizontal (en mm)	coin sup. gauche vertical (en mm)	coin inf. droit horizontal (en mm)	coin inf. droit vertical (en mm)	taille de l'objet largeur (en mm)	taille de l'objet hauteur (en mm)	format d'écriture	orientation
4001	validité (usable-From)	constante: définition d'article variable: produit	productPropertyDefinition name="usable-From" option value="Text"	validity.duration	4001 et 4010 dans le même objet. Calcul nécessaire si validité > 1 jour: impression <DateDe> <DateÀ>	2	2	72	6	70	4	10 N	L
4010	validité (usableTo)	constante: définition d'article variable: produit	productPropertyDefinition name="usableTo" option value="Text"	validity.duration	4001 et 4010 dans le même objet. Calcul nécessaire si validité > 1 jour: impression <DateDe> <DateÀ>	2	2	72	6	70	4	10 N	L
5900	surclassement / changement de parcours	n'est pas utilisé dans la présentation DaX			n'est pas utilisé dans la présentation DaX	2	6	72	10	70	4	10 N	L
2001	lieu de départ	constante: définition d'article variable: produit	productPropertyDefinition name="origin" option value="Text"	originRef id	l'ID est livrée. La valeur „stopNameReceipt lang“ de la liste d'arrêts doit être utilisée.	2	10	72	14	70	4	12 F	L
2011	lieu de destination	constante: définition d'article variable: produit	productPropertyDefinition name="destination" option value="Text"	destinationRef id	l'ID est livrée. La valeur „stopNameReceipt lang“ de la liste d'arrêts doit être utilisée.	2	14	72	18	70	4	12 F	L

Informations de présentation de l'article 125, billets ordinaires (format billet ordinaire, 82.55x54 mm)						Positionnement, écriture							
Numéro d'attribut (Prisma)	Description	Source	Élément DaX: définition d'article	Élément DaX: produit	Remarques	coin sup. gauche horizontal (en mm)	coin sup. gauche vertical (en mm)	coin inf. droit horizontal (en mm)	coin inf. droit vertical (en mm)	taille de l'objet largeur (en mm)	taille de l'objet hauteur (en mm)	format d'écriture	orientation
2060	prescriptions de parcours	constante: définition d'article variable: produit	productPropertyDefinition name="printVia" option value="Text"	productProperty name="printVia"		2	18	74	30	72	12	10 N	L
7202	numéro d'article	constante: définition d'article variable: produit	productPropertyDefinition name="articleId" option value="Text"	articleRef id	numéro d'identification de l'article	2	34	72	38	70	4	08 N	R
5305	indication de la classe	variable: produit		productProperty name="class"	variable	2	34	7	42	5	8	20 F	L
8001	réduction / groupe de clients	produit		productProperty name="reduction"	traitement obligatoire. Pas d'impression „ADULTE“	37	38	72	42	35	5	12 F	L
5305	indication de la classe	constante: définition d'article	productPropertyDefinition name="class" option value="Text"		Constante	7	38	17	42	10	4	10 N	L
5304	symbole du mode de transport	produit		productProperty name="tripType"	traitement obligatoire	17	38	37	42	20	4	12 F	M

Informations de présentation de l'article 125, billets ordinaires (format billet ordinaire, 82.55x54 mm)						Positionnement, écriture							
Numéro d'attribut (Prisma)	Description	Source	Élément DaX: définition d'article	Élément DaX: produit	Remarques	coin sup. gauche horizontal (en mm)	coin sup. gauche vertical (en mm)	coin inf. droit horizontal (en mm)	coin inf. droit vertical (en mm)	taille de l'objet largeur (en mm)	taille de l'objet hauteur (en mm)	format d'écriture	orientation
1002	données du système	appareil de vente			contient dans l'ordre suivant 1. n° de l'appareil d'émission 2. n° de série 3. date et heure d'émission	2	42	42	46	40	4	10 N	L
5301	prix	constante: définition d'article variable: produit	productPropertyDefinition name="price" option value="Text"	price	prix en francs et/ou euros	42	42	72	46	30	4	10 N	R
1001	mode d'encaissement	appareil de vente				65	46	72	50	7	4	10 N	R
7210	taxe sur la valeur ajoutée	constante: définition d'article variable: produit	productPropertyDefinition name="vatRate" option value="Text"	productProperty name="vatRate"	tous les attributs dans le même objet. Ordre: 7224, 7225, 7210, 7226	2	46	65	50	63	4	08 N	L
7224	code DIDOK pour les appareils fixes	appareil de vente			tous les attributs dans le même objet. Ordre: 7224, 7225, 7210, 7226	2	46	65	50	63	4	08 N	L

Informations de présentation de l'article 125, billets ordinaires (format billet ordinaire, 82.55x54 mm)						Positionnement, écriture							
Numéro d'attribut (Prisma)	Description	Source	Élément DaX: définition d'article	Élément DaX: produit	Remarques	coin sup. gauche horizontal (en mm)	coin sup. gauche vertical (en mm)	coin inf. droit horizontal (en mm)	coin inf. droit vertical (en mm)	taille de l'objet largeur (en mm)	taille de l'objet hauteur (en mm)	format d'écriture	orientation
7225	INCL.	définition d'article	productPropertyDefinition name="inclusive" option value="Text"		tous les attributs dans le même objet. Ordre: 7224, 7225, 7210, 7226	2	46	65	50	63	4	08 N	L
7226	<ul style="list-style-type: none"> • Constante: / • Variable: Abréviation (lettres) de l'ET émettrice 	constante: définition d'article variable: appareil de vente	productPropertyDefinition name="vatCode" option value="Text"		tous les attributs dans le même objet. Ordre: 7224, 7225, 7210, 7226	2	46	65	50	63	4	08 N	L



2.4 Cartes journalière vélo (article n° 1872)



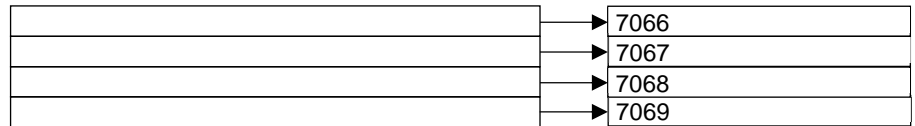
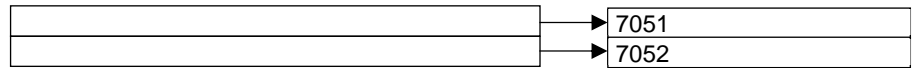
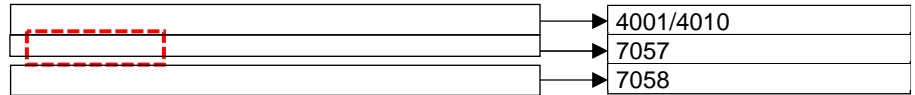

Informations de présentation de l'article 1872, carte journalière vélo						Positionnement, écriture							
Numéro d'attribut (Prisma)	Description	Source	Élément DaX: définition d'article	Élément DaX: produit	Remarques	coin sup. gauche horizontal (en mm)	coin sup. gauche vertical (en mm)	coin inf. droit horizontal (en mm)	coin inf. droit vertical (en mm)	taille de l'objet largeur (en mm)	taille de l'objet hauteur (en mm)	format d'écriture	orientation
4001	validité (usable-From)	constante: définition d'article variable: produit	productPropertyDefinition name="usable-From" option value="Text"	validity.duration	4001 et 4010 dans le même objet. Calcul nécessaire si validité > 1 jour: impression <DateDe> <DateÀ>	2	2	72	6	70	4	10 N	L
4010	validité (usableTo)	constante: définition d'article variable: produit	productPropertyDefinition name="usableTo" option value="Text"	validity.duration	4001 et 4010 dans le même objet. Calcul nécessaire si validité > 1 jour: impression <DateDe> <DateÀ>	2	2	72	6	70	4	10 N	L
7057	attributs spécifiques à l'article	définition d'article	productPropertyDefinition name="freeText57" option value="Text"			2	6	72	10	70	4	10 N	L
7058	attributs spécifiques à l'article	définition d'article	productPropertyDefinition name="freeText58" option value="Text"			2	10	72	14	70	4	10 N	L
7051	description de l'article	définition d'article	productPropertyDefinition name="freeText51" option value="Text"			2	22	72	26	70	4	12 F	L
7052	description de l'article	définition d'article	productPropertyDefinition			2	26	72	30	70	4	12 F	L

Informations de présentation de l'article 1872, carte journalière vélo						Positionnement, écriture							
Numéro d'attribut (Prisma)	Description	Source	Élément DaX: définition d'article	Élément DaX: produit	Remarques	coin sup. gauche horizontal (en mm)	coin sup. gauche vertical (en mm)	coin inf. droit horizontal (en mm)	coin inf. droit vertical (en mm)	taille de l'objet largeur (en mm)	taille de l'objet hauteur (en mm)	format d'écriture	orientation
			name="freeText52" option value="Text"										
7066	attributs spécifiques à l'article	définition d'article	productPropertyDefinition name="freeText66" option value="Text"			2	42	72	46	70	4	10 N	L
7067	attributs spécifiques à l'article	définition d'article	productPropertyDefinition name="freeText67" option value="Text"			2	46	72	50	70	4	10 N	L
7068	attributs spécifiques à l'article	définition d'article	productPropertyDefinition name="freeText68" option value="Text"			2	50	72	54	70	4	10 N	L
7069	attributs spécifiques à l'article	définition d'article	productPropertyDefinition			2	54	72	58	70	4	10 N	L

Informations de présentation de l'article 1872, carte journalière vélo						Positionnement, écriture							
Numéro d'attribut (Prisma)	Description	Source	Élément DaX: définition d'article	Élément DaX: produit	Remarques	coin sup. gauche horizontal (en mm)	coin sup. gauche vertical (en mm)	coin inf. droit horizontal (en mm)	coin inf. droit vertical (en mm)	taille de l'objet largeur (en mm)	taille de l'objet hauteur (en mm)	format d'écriture	orientation
			name="freeText69" option value="Text"										
5601	code de données d'utilisation	produit		productProperty name="fqCode"		2	82	72	86	70	4	10 N	L
7202	numéro d'article	constante: définition d'article variable: produit	productPropertyDefinition name="articleId" option value="Text"	articleRef id	Numéro d'identification de l'article	2	86	72	90	70	4	08 N	R
1002	données du système	appareil de vente			contient dans l'ordre suivant 1. n° de l'appareil d'émission 2. n° de série 3. date et heure d'émission	2	94	42	98	40	4	10 N	L
5301	prix	constante: définition d'article variable: produit	productPropertyDefinition name="price" option value="Text"	price	prix en francs et/ou euros	42	94	72	98	30	4	10 N	R
1001	mode d'encaissement	appareil de vente				65	98	72	102	7	4	10 N	R
7210	taxe sur la valeur ajoutée	constante: définition d'article variable: produit	productPropertyDefinition name="vatRate"	productProperty name="vatRate"	tous les attributs dans le même objet. Ordre: 7224, 7225, 7210, 7226	2	98	65	102	63	4	08 N	L

Informations de présentation de l'article 1872, carte journalière vélo						Positionnement, écriture							
Numéro d'attribut (Prisma)	Description	Source	Élément DaX: définition d'article	Élément DaX: produit	Remarques	coin sup. gauche horizontal (en mm)	coin sup. gauche vertical (en mm)	coin inf. droit horizontal (en mm)	coin inf. droit vertical (en mm)	taille de l'objet largeur (en mm)	taille de l'objet hauteur (en mm)	format d'écriture	orientation
			option value="Text"										
7224	code DIDOK pour les appareils fixes	appareil de vente			tous les attributs dans le même objet. Ordre: 7224, 7225, 7210, 7226	2	98	65	102	63	4	08 N	L
7225	INCL.	définition d'article	productPropertyDefinition name="inclusive" option value="Text"		tous les attributs dans le même objet. Ordre: 7224, 7225, 7210, 7226	2	98	65	102	63	4	08 N	L
7226	<ul style="list-style-type: none"> • Constante: / • Variable: Abréviation (lettres) de l'ET émettrice 	constante: définition d'article variable: appareil de vente	productPropertyDefinition name="vatCode" option value="Text"		tous les attributs dans le même objet. Ordre: 7224, 7225, 7210, 7226	2	98	65	102	63	4	08 N	L



2.5 City-Ticket

Cette présentation s'applique à tous le City-Tickets disponibles dans l'assortiment d'articles DaX.

Remarque: selon l'article et/ou la langue, un ou plusieurs éléments DaX peuvent être vides.

	VALABLE: 10.12.2017			
		→	4001/4010	
	FRIBOURG/FREIBURG	→	5202	
	SCHAFFHAUSEN	→	2011	
	VIA BERN-OLTEN-ZÜRICH-EGLISAU O	→	2060	
	WINTERTHUR			
		→	5304	
	CITY-TICKET	→	7052	
	Y.C. CARTE JOURNALIERE POUR LE	→	7024	
	TRAFIC LOCAL A SCHAFFHAUSEN	→	7025	
	(ZONE 810 CT OSTWIND)	→	7026	
	WWW.CFF.CH/CITYTICKET	→	7027	
	(L) (EF/HR) (SPEZ) (1/2) (9)	→	5601	
		→	7202	
5305 V	←	NO ARTICLE: 005497	→	5411
5305 K	←	2. CL. ENFANT - 16	→	5301
1002	←	105 000026 02111040	→	1001
7224 / 7225 / 7210 / 7226	←	07118 INCL 08.00% TVA SBB		

Informations de présentation de l'article 5400, City-Ticket Adliswil						Positionnement, écriture							
Numéro d'attribut (Prisma)	Description	Source	Élément DaX: définition d'article	Élément DaX: produit	Remarques	coin sup. gauche horizontal (en mm)	coin sup. gauche vertical (en mm)	coin inf. droit horizontal (en mm)	coin inf. droit vertical (en mm)	taille de l'objet largeur (en mm)	taille de l'objet hauteur (en mm)	format d'écriture	orientation
4001	validité (usable-From)	constante: définition d'article variable: produit	productPropertyDefinition name="usable-From" option value="Text"	validity.duration	4001 et 4010 dans le même objet. Calcul nécessaire si validité > 1 jour: impression <DateDe> <DateÀ>	2	2	72	6	70	4	10 N	L
4010	validité (usableTo)	constante: définition d'article variable: produit	productPropertyDefinition name="usableTo" option value="Text"	validity.duration	4001 et 4010 dans le même objet. Calcul nécessaire si validité > 1 jour: impression <DateDe> <DateÀ>	2	2	72	6	70	4	10 N	L
5202	lieu de départ	Produit		originRef id	l'ID est livré. La valeur „stopNameReceipt lang“ de la liste d'arrêts doit être utilisée.	2	22	72	26	70	4	12 F	L
2011	lieu de destination	constante: définition d'article variable: produit	productPropertyDefinition name="destination" option value="Text"	destinationRef id	l'ID est livré. La valeur „stopNameReceipt lang“ de la liste d'arrêts doit être utilisée.	2	26	72	30	70	4	12 F	L
2060	prescriptions de parcours	constante: définition d'article variable: produit	productPropertyDefinition name="printVia" option value="Text"	productProperty name="printVia"		2	30	74	54	72	24	10 N	L

Informations de présentation de l'article 5400, City-Ticket Adliswil						Positionnement, écriture							
Numéro d'attribut (Prisma)	Description	Source	Élément DaX: définition d'article	Élément DaX: produit	Remarques	coin sup. gauche horizontal (en mm)	coin sup. gauche vertical (en mm)	coin inf. droit horizontal (en mm)	coin inf. droit vertical (en mm)	taille de l'objet largeur (en mm)	taille de l'objet hauteur (en mm)	format d'écriture	orientation
5304	symbole de mode de transport	produit		productProperty name="tripType"		2	54	72	58	70	4	12 F	L
7052	description d'article	définition d'article	productPropertyDefinition name="freeText52" option value="Text"			2	62	72	66	70	4	12 F	L
7024	informations complémentaires sur la validité	définition d'article	productPropertyDefinition name="voucher4" option value="Text"			2	66	72	70	70	4	10 N	L
7025	informations complémentaires sur la validité	définition d'article	productPropertyDefinition name="voucher5" option value="Text"			2	70	72	74	70	4	10 N	L
7026	informations complémentaires sur la validité	définition d'article	productPropertyDefinition name="voucher6" option value="Text"			2	74	72	78	70	4	10 N	L
7027	informations complémentaires sur la validité	définition d'article	productPropertyDefinition name="voucher7" option value="Text"			2	78	72	82	70	4	10 N	L

Informations de présentation de l'article 5400, City-Ticket Adliswil						Positionnement, écriture							
Numéro d'attribut (Prisma)	Description	Source	Élément DaX: définition d'article	Élément DaX: produit	Remarques	coin sup. gauche horizontal (en mm)	coin sup. gauche vertical (en mm)	coin inf. droit horizontal (en mm)	coin inf. droit vertical (en mm)	taille de l'objet largeur (en mm)	taille de l'objet hauteur (en mm)	format d'écriture	orientation
7113	informations complémentaires	définition d'article	productPropertyDefinition name="freeText13" option value="Text"			2	78	72	82	70	4	12 F	L
5601	code de données d'utilisation	produit		productProperty name="fqCode"		2	82	72	86	70	4	10 N	L
7202	numéro d'article	constante: définition d'article variable: produit	productPropertyDefinition name="articleId" option value="Text"	articleRef id	numéro d'identification de l'article	20	86	72	90	52	4	08 N	R
5305	désignation de la classe	variable: produit		productProperty name="class"	variable	2	86	7	94	5	8	20 F	L
5305	désignation de la classe	constante: définition d'article	productPropertyDefinition name="class" option value="Text"		constante	7	90	17	94	10	4	10 N	L
5411	Réduction / groupe de clients	produit		productProperty name="reduction"	traitement obligatoire. Le champ de valeurs n'est pas le même pour tous les City-Tickets.	17	90	72	94	55	4	12 F	L

Informations de présentation de l'article 5400, City-Ticket Adliswil						Positionnement, écriture							
Numéro d'attribut (Prisma)	Description	Source	Élément DaX: définition d'article	Élément DaX: produit	Remarques	coin sup. gauche horizontal (en mm)	coin sup. gauche vertical (en mm)	coin inf. droit horizontal (en mm)	coin inf. droit vertical (en mm)	taille de l'objet largeur (en mm)	taille de l'objet hauteur (en mm)	format d'écriture	orientation
5301	Prix	constante: définition d'article variable: produit	productPropertyDefinition name="price" option value="Text"	price	prix en francs et/ou en euros	42	94	72	98	30	4	10 N	R
1002	données du système	appareil de vente			contient dans l'ordre suivant 1. n° de l'appareil d'émission 2. n° de série 3. date et heure d'émission	2	94	42	98	40	4	10 N	L
7210	taxe sur la valeur ajoutée	constante: définition d'article variable: produit	productPropertyDefinition name="vatRate" option value="Text"	productProperty name="vatRate"	tous les attributs dans le même objet. Ordre: 7224, 7225, 7210, 7226	2	98	65	102	63	4	08 N	L
7224	code DIDOK pour les appareils fixes	appareil de vente			tous les attributs dans le même objet. Ordre: 7224, 7225, 7210, 7226	2	98	65	102	63	4	08 N	L
7225	INCL.	définition d'article	productPropertyDefinition name="inclusive" option value="Text"		tous les attributs dans le même objet. Ordre: 7224, 7225, 7210, 7226	2	98	65	102	63	4	08 N	L

Informations de présentation de l'article 5400, City-Ticket Adliswil						Positionnement, écriture							
Numéro d'attribut (Prisma)	Description	Source	Élément DaX: définition d'article	Élément DaX: produit	Remarques	coin sup. gauche horizontal (en mm)	coin sup. gauche vertical (en mm)	coin inf. droit horizontal (en mm)	coin inf. droit vertical (en mm)	taille de l'objet largeur (en mm)	taille de l'objet hauteur (en mm)	format d'écriture	orientation
7226	<ul style="list-style-type: none"> • Constante: / • Variable: Abréviation (lettres) de l'ET émettrice 	constante: définition d'article variable: produit	productPropertyDefinition name="vatCode" option value="Text"		tous les attributs dans le même objet. Ordre: 7224, 7225, 7210, 7226	2	98	65	102	63	4	08 N	L
1001	mode d'encaissement	appareil de vente				65	98	72	102	7	4	10 N	R

2.6 Carte journalière pour demi-tarif (dat.), (article n° 2361)

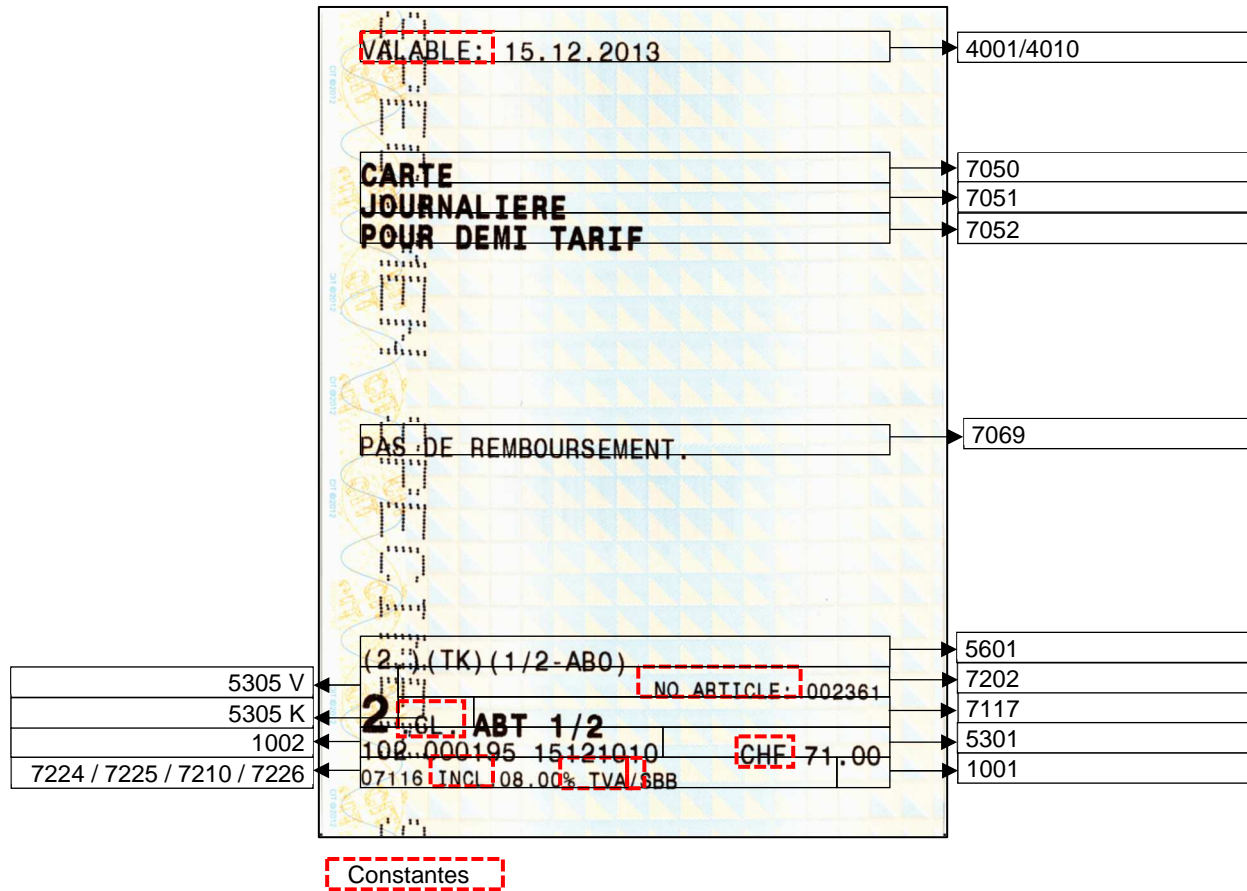

Informations de présentation de l'article 2361, Carte journalière pour demi-tarif (dat.)						Positionnement, écriture							
Numéro d'attribut (Prisma)	Description	Source	Élément DaX: Définition d'article	Élément DaX: Produit	Remarques	coin sup. gauche horizontal (en mm)	coin sup. gauche vertical (en mm)	coin inf. droit horizontal (en mm)	coin inf. droit vertical (en mm)	Taille de l'objet largeur (en mm)	Taille de l'objet hauteur (en mm)	Format d'écriture	Orientation
4001	Validité (usable-From)	Constante: Définition d'article Variable: Produit	productPropertyDefinition name="usable-From" option value="Text"	validity.duration	4001 et 4010 dans le même objet. Calcul nécessaire si validité > 1 jour: impression <DateDe> <Datum-Bis>	2	2	72	6	70	4	10 N	L
4010	Validité (usableTo)	Constante: Définition d'article Variable: Produit	productPropertyDefinition name="usableTo" option value="Text"	validity.duration	4001 et 4010 dans le même objet. Calcul nécessaire si validité > 1 jour: impression <DateDe> <Datum-Bis>	2	2	72	6	70	4	10 N	L
7050	Description d'article	Définition d'article	productPropertyDefinition name="freeT-ext50" option value="Text"			2	18	72	22	70	4	12 F	L
7051	Description d'article	Définition d'article	productPropertyDefinition name="freeT-ext51" option value="Text"			2	22	72	26	70	4	12 F	L
7052	Description d'article	Définition d'article	productPropertyDefinition name="freeT-ext52" option value="Text"			2	26	72	30	70	4	12 F	L
7069	attributs spécifiques à l'article	Définition d'article	productPropertyDefinition			2	54	72	58	70	4	10 N	L

Informations de présentation de l'article 2361, Carte journalière pour demi-tarif (dat.)						Positionnement, écriture							
Numéro d'attribut (Prisma)	Description	Source	Élément DaX: Définition d'article	Élément DaX: Produit	Remarques	coin sup. gauche horizontal (en mm)	coin sup. gauche vertical (en mm)	coin inf. droit horizontal (en mm)	coin inf. droit vertical (en mm)	Taille de l'objet largeur (en mm)	Taille de l'objet hauteur (en mm)	Format d'écriture	Orientation
			name="freeText69" option value="Text"										
5601	Code de données d'utilisation	Produit		productProperty name="fqCode"		2	82	72	86	70	4	10 N	L
7202	Numéro d'article	Constante: Définition d'article Variable: Produit	productPropertyDefinition name="articleId" option value="Text"	articleRef id	Numéro d'identification de l'article	2	86	72	90	70	4	08 N	R
7117	Réduction / groupe de clients	Définition d'article	productPropertyDefinition name="freeText17" option value="Text"			17	90	72	94	55	4	12 F	L
5305	Désignation de la classe	Variable: Produit		productProperty name="class"	Variable	2	86	7	94	5	8	20 F	L
5305	Désignation de la classe	Constante: Définition d'article	productPropertyDefinition name="class" option value="Text"		Constante	7	90	17	94	10	4	10 N	L
1002	Données du système	Appareil de vente			Contient dans l'ordre suivant 1. N° de l'appareil d'émission 2. N° de série 3. Date et heure d'émission	2	94	42	98	40	4	10 N	L

Informations de présentation de l'article 2361, Carte journalière pour demi-tarif (dat.)						Positionnement, écriture							
Numéro d'attribut (Prisma)	Description	Source	Élément DaX: Définition d'article	Élément DaX: Produit	Remarques	coin sup. gauche horizontal (en mm)	coin sup. gauche vertical (en mm)	coin inf. droit horizontal (en mm)	coin inf. droit vertical (en mm)	Taille de l'objet largeur (en mm)	Taille de l'objet hauteur (en mm)	Format d'écriture	Orientation
5301	Prix	Constante: Définition d'article Variable: Produit	productPropertyDefinition name="price" option value="Text"	price	Prix en francs et/ou euros	42	94	72	98	30	4	10 N	R
1001	Mode d'encaissement	Appareil de vente				65	98	72	102	7	4	10 N	R
7210	Taxe sur la valeur ajoutée	Constante: Définition d'article Variable: Produit	productPropertyDefinition name="vatRate" option value="Text"	productProperty name="vatRate"	Tous les attributs dans le même objet. Ordre: 7224, 7225, 7210, 7226	2	98	65	102	63	4	08 N	L
7224	Code DIDOK pour les appareils fixes	Appareil de vente			Tous les attributs dans le même objet. Ordre: 7224, 7225, 7210, 7226	2	98	65	102	63	4	08 N	L
7225	INCL.	Définition d'article	productPropertyDefinition name="inclusive" option value="Text"		Tous les attributs dans le même objet. Ordre: 7224, 7225, 7210, 7226	2	98	65	102	63	4	08 N	L
7226	<ul style="list-style-type: none"> • Constante: / • Variable: Abréviation 	Constante: Définition d'article Variable: Appareil de vente	productPropertyDefinition name="vatCode"		Tous les attributs dans le même objet. Ordre: 7224, 7225, 7210, 7226	2	98	65	102	63	4	08 N	L

Informations de présentation de l'article 2361, Carte journalière pour demi-tarif (dat.)						Positionnement, écriture							
Numéro d'attribut (Prisma)	Description	Source	Élément DaX: Définition d'article	Élément DaX: Produit	Remarques	coin sup. gauche horizontal (en mm)	coin sup. gauche vertical (en mm)	coin inf. droit horizontal (en mm)	coin inf. droit vertical (en mm)	Taille de l'objet largeur (en mm)	Taille de l'objet hauteur (en mm)	Format d'écriture	Orientation
	(lettres) de l'ET émettrice		option value="Text"										



2.7 Voyages circulaires (article n° 358)

VALABLE: 15.12.2013 - 24.12.2013

BIEL / BIENNE

BIEL / BIENNE

VIA SOLOTHURN - 

OU VICE VERSA

NO ARTICLE:000358

2 CL.

102.000202 15121017 CHF 77.20

07116 INCL.08.00% TVA/SBB

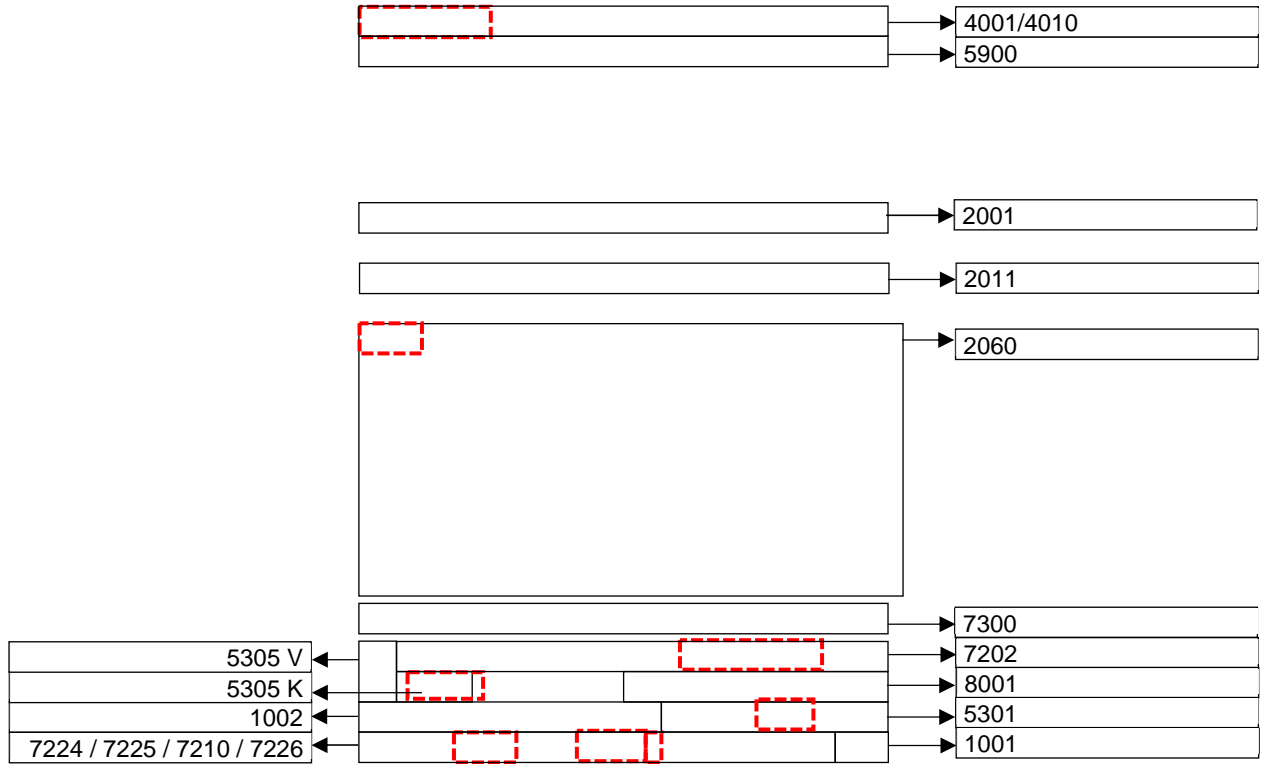

Constantes

Informations de présentation de l'article 358, voyages circulaires						Positionnement, écriture							
Numéro d'attribut (Prisma)	Description	Source	Élément DaX: Définition d'article	Élément DaX: Produit	Remarques	coin sup. gauche horizontal (en mm)	coin sup. gauche vertical (en mm)	coin inf. droit horizontal (en mm)	coin inf. droit vertical (en mm)	Taille de l'objet largeur (en mm)	Taille de l'objet hauteur (en mm)	Format d'écriture	Orientation
4001	Validité (usable-From)	Constante: Définition d'article Variable: Produit	productPropertyDefinition name="usable-From" option value="Text"	validity.duration	4001 et 4010 dans le même objet. Calcul nécessaire si validité > 1 jour: impression <DateDe> <Datum-Bis>	2	2	72	6	70	4	10 N	L
4010	Validité (usableTo)	Constante: Définition d'article Variable: Produit	productPropertyDefinition name="usableTo" option value="Text"	validity.duration	4001 et 4010 dans le même objet. Calcul nécessaire si validité > 1 jour: impression <DateDe> <Datum-Bis>	2	2	72	6	70	4	10 N	L
5900	Surclassement / changement de parcours	n'est pas utilisé dans la présentation DaX			n'est pas utilisé dans la présentation DaX	2	6	72	10	70	4	10 N	L
2001	Lieu de départ	Constante: Définition d'article Variable: Produit	productPropertyDefinition name="origin" option value="Text"	originRef id	L'ID est livré. La valeur „stopNameReceipt lang“ de la liste d'arrêts doit être utilisée.	2	28	72	32	70	4	12 F	L
2011	Lieu de destination	Constante: Définition d'article Variable: Produit	productPropertyDefinition name="destination" option value="Text"	destinationRef id	L'ID est livré. La valeur „stopNameReceipt lang“ de la liste d'arrêts doit être utilisée.	2	36	72	40	70	4	12 F	L

Informations de présentation de l'article 358, voyages circulaires						Positionnement, écriture							
Numéro d'attribut (Prisma)	Description	Source	Élément DaX: Définition d'article	Élément DaX: Produit	Remarques	coin sup. gauche horizontal (en mm)	coin sup. gauche vertical (en mm)	coin inf. droit horizontal (en mm)	coin inf. droit vertical (en mm)	Taille de l'objet largeur (en mm)	Taille de l'objet hauteur (en mm)	Format d'écriture	Orientation
2060	Prescriptions de parcours	Constante: Définition d'article Variable: Produit	productPropertyDefinition name="printVia" option value="Text"	productProperty name="printVia"		2	44	74	80	72	36	10 N	L
7300	attributs spécifiques à l'article	Définition d'article	productPropertyDefinition name="orInverse" option value="Text"			2	81	72	85	70	4	10 N	L
7202	Numéro d'article	Constante: Définition d'article Variable: Produit	productPropertyDefinition name="articleId" option value="Text"	articleRef id		7	86	72	90	65	4	08 N	R
5305	Désignation de la classe	Variable: Produit		productProperty name="class"	Variable	2	86	7	94	5	8	20 F	L
5305	Désignation de la classe	Constante: Définition d'article	productPropertyDefinition name="class" option value="Text"		Constante	7	90	15	94	10	4	10 N	L
8001	Réduction / Groupe de clients	Produit		productProperty name="reduction"	Traitement obligatoire: <ul style="list-style-type: none"> • Normal: adulte • halfPrice: 1/2 	37	90	72	94	35	4	12 F	L

Informations de présentation de l'article 358, voyages circulaires						Positionnement, écriture							
Numéro d'attribut (Prisma)	Description	Source	Élément DaX: Définition d'article	Élément DaX: Produit	Remarques	coin sup. gauche horizontal (en mm)	coin sup. gauche vertical (en mm)	coin inf. droit horizontal (en mm)	coin inf. droit vertical (en mm)	Taille de l'objet largeur (en mm)	Taille de l'objet hauteur (en mm)	Format d'écriture	Orientation
5301	Prix	Constante: Définition d'article Variable: Produit	productPropertyDefinition name="price" option value="Text"	price	Prix en francs et/ou euros	42	94	72	98	30	4	10 N	R
1001	Mode d'encaissement	Appareil de vente				65	98	72	102	7	4	10 N	R
7210	Taxe sur la valeur ajoutée	Constante: Définition d'article Variable: Produit	productPropertyDefinition name="vatRate" option value="Text"	productProperty name="vatRate"	Tous les attributs dans le même objet. Ordre: 7224, 7225, 7210, 7226	2	98	65	102	63	4	08 N	L
7224	Code DIDOK pour les appareils fixes	Appareil de vente			Tous les attributs dans le même objet. Ordre: 7224, 7225, 7210, 7226	2	98	65	102	63	4	08 N	L
7225	INCL.	Définition d'article	productPropertyDefinition name="inclusive" option value="Text"		Tous les attributs dans le même objet. Ordre: 7224, 7225, 7210, 7226	2	98	65	102	63	4	08 N	L



3 Présentation des abonnements

Remarque

Les modèles Monospace peuvent uniquement être imprimés en majuscules (limite technique du mastersystem Prisma2).

Consignes pour la présentation des abonnements de parcours

▪ Police

- Système d'exploitation Windows: Monospace 821 BT ou OCR-B
- Autres systèmes d'exploitation: police non proportionnelle correspondant aux caractères Monospace 821 BT ou OCR-B

▪ Tailles d'écriture

- La taille d'écriture standard des différents éléments de présentation (attributs) figure dans les tableaux des informations de présentation.
- Tailles d'écriture variables pour le lieu de départ et le lieu de destination: attributs (2001, 2011, 5202).
Si le nombre de signes du texte ne permet pas de le placer dans le cadre de position dans la taille indiquée, il faut choisir la taille immédiatement inférieure selon la règle suivante:
 - Taille standard 20 F (en gras) → taille 12 F (en gras) → 10 N (normale)

▪ Attributs

- Informations propres au client
 - Désignation de l'abonnement
 - Numéro de carte de base
 - 1^{er} jour de validité (jj.mm.aaaa)
 - Dernier jour de validité (jj.mm.aaaa)
 - Lieu de départ (max. 1 ligne)
 - Lieu de destination (max. 1 ligne)

- Prescriptions de parcours (via): pour l'impression sur le billet, les graphies suivantes existent:
 - **via** en cas d'utilisation de majuscules et de minuscules (la graphie «Via» n'est pas autorisée)
 - **VIA** pour les systèmes existants utilisant les MAJUSCULES
 - Classe
 - Groupe de clients
 - Vente en Suisse: prix en francs (si nécessaire le montant en francs peut être complété par le montant en euros). Vente à l'étranger: le prix doit être indiqué dans la monnaie du pays (le montant en francs ne doit pas être indiqué).
 - Attributs éventuels propres à l'article, tels que ET émettrice, désignation de l'ET, conditions d'utilisation ou encore mention pour le client (p. ex. «au porteur»)
 - Lors de l'indication gares/points d'arrêt (lieu de départ, lieu de destination, via), il faut appliquer les directives de l'OFT relatives à la détermination et à l'orthographe des noms. Si la place ne suffit pas pour les prescriptions via, on utilisera l'abréviation DIDOK (jusqu'à 6 positions).
- Informations liées au système
 - Numéro d'article (6 positions, préfixe par zéros)
 - Numéro de client (13 caractères)
 - Numéro courant KUBA (8 car.)
 - N° de l'appareil d'émission (max. 7 car.)
 - Numéro courant (6 car.)
 - Date et heure d'émission (jjmmaaaa)
 - Code Didok pour les appareils fixes (Didok = documentation de service)
 - Code de données d'utilisation (code FQ) (max. 30 car.)
 - Données relatives à la TVA (nouvelle indication; service directe mise en pratique à partir du 09.12.2012)
 - Taux
 - Min. 3 initiales de l'assujetti à l'impôt de l'ET émettrice
 - Données relatives à la TVA (ancienne indication de la TVA admise jusqu'au 31.12.2013)
 - Taux
 - Min. 3 initiales de l'ET émettrice (= recouvrement)

- Numéro d'enregistrement TVA de l'ET émettrice

▪ Présentation

- En règle générale, la présentation doit être effectuée sur la base de Prisma2 (voie modèle de présentation; mais avec texte en majuscules/minuscules).
- La spécification DaX est applicable, sous réserve de précisions pour certaines interfaces DaX. L'ordre de succession des attributs/positions doit être identique et toutes les positions doivent être reprises.
- Le billet SD compte au moins 12 lignes et au maximum 24
- Les textes sont imprimés dans une langue (langue du bureau d'émission)
- Les textes sont généralement rédigés en caractères majuscules et minuscules. On peut exceptionnellement utiliser l'écriture MAJUSCULE; s'agissant des billets internationaux, c'est même une obligation.

L'ET répond de la bonne présentation des titres de transport du SD. Pour chaque nouvel article et chaque modification de présentation d'articles existants, un modèle doit être envoyé à l'UTP dans les délais impartis, avant le début des ventes.

- Précisions sur la désignation des articles

Les tableaux suivants décrivent l'origine des données pour la présentation. En règle générale, pour les éléments DaX, les attributs livrés avec un **produit** de l'article sont référencés. En ce qui concerne les éléments DaX, la source a été définie; elle est spécifiée dans la colonne «Source».



3.1 Abonnement de parcours (articles n° 161, 162, 164 et 165)

La présentation s'applique aux articles 161: abonnement 1 mois adulte / 162: abonnement 7 jours adulte / 164: abonnement 1 mois junior / 165: abonnement 7 jours junior

NON TRANSMISSIBLE **BBP123**

ABONNEMENT DE PARCOURS

15.12.2013
14.01.2014

FRIBOURG/FREIBURG
BERN

(L) (ABO) (161)
NO CLIENT:005-863-488-0 NO ABO:57370810
NO ARTICLE:000161

2 CL. ADULTES
102 000263 15121049 CHF 222.00
07116 INCL.08.00% TVA/SBB

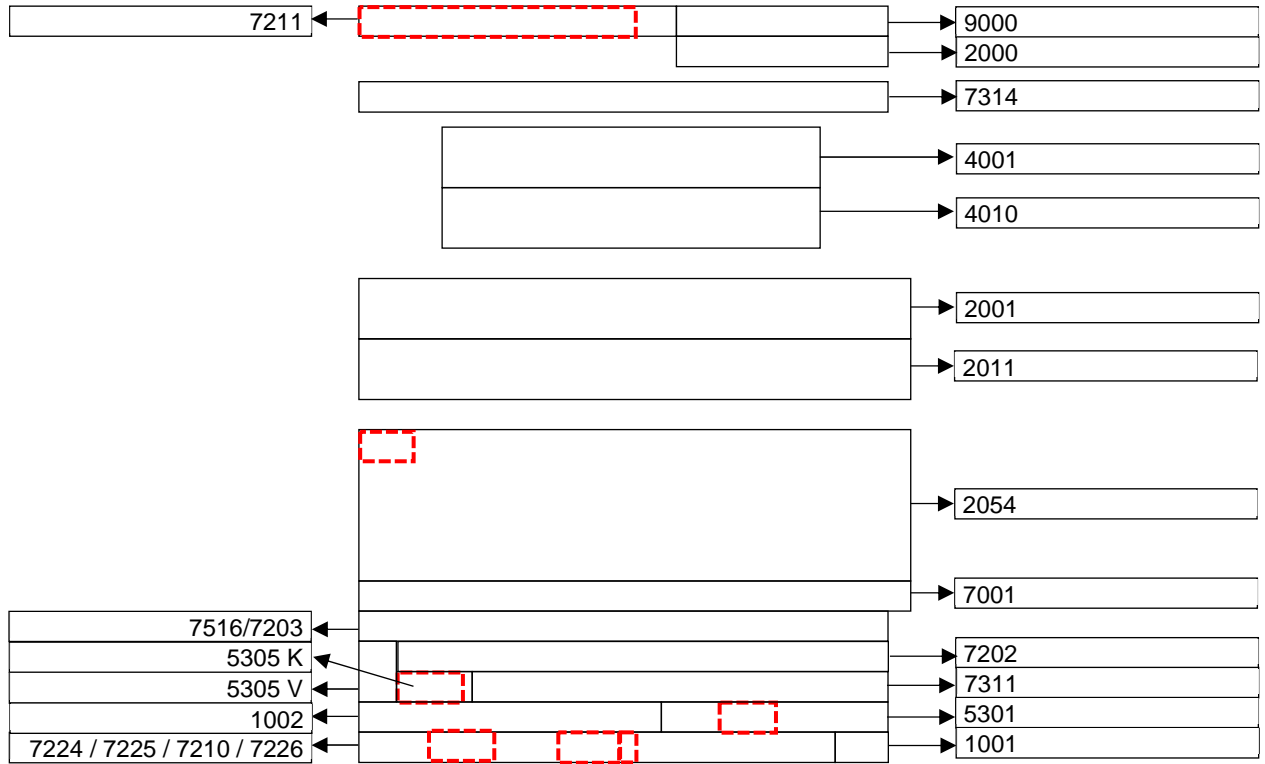

Constantes

Informations de présentation Abonnement de parcours articles 161, 162, 164, 165						Positionnement, écriture							
Numéro d'attribut (Prisma)	Description	Source	Élément DaX: Définition d'article	Élément DaX: Produit	Remarques	coin sup. gauche horizontal (en mm)	coin sup. gauche vertical (en mm)	coin inf. droit horizontal (en mm)	coin inf. droit vertical (en mm)	Taille de l'objet largeur (en mm)	Taille de l'objet hauteur (en mm)	Format d'écriture	Orientation
7211	Non transmissible	Définition d'article	productPropertyDefinition name="notTransferably" option value="Text"			2	2	44	6	42	4	10 N	L
9000	Fonction texte duplicata/remplacement	N'est pas utilisé dans la présentation DaX			N'est pas utilisé dans la présentation DaX	44	2	72	6	28	4	12 F	R
2000	N° carte de base	Constante: Définition d'article Variable: Appareil de vente/KUBA	productPropertyDefinition name="basecard-Number" option value="Text"			44	6	72	10	28	4	12 F	R
7314	Description d'article	Définition d'article	productPropertyDefinition name="articleName4" option value="Text"			2	12	72	16	70	4	10 N	L
4001	Validité (usableFrom)	Constante: Définition d'article Variable: Produit	productPropertyDefinition name="usableFrom" option value="Text"	validity.duration	Valable du	13	18	63	26	50	8	20 F	M
4010	Validité (usableTo)	Constante: Définition d'article Variable: Produit	productPropertyDefinition name="usableTo" option value="Text"	validity.duration	Valable au	13	26	63	34	50	8	20 F	M

Informations de présentation Abonnement de parcours articles 161, 162, 164, 165						Positionnement, écriture							
Numéro d'attribut (Prisma)	Description	Source	Élément DaX: Définition d'article	Élément DaX: Produit	Remarques	coin sup. gauche horizontal (en mm)	coin sup. gauche vertical (en mm)	coin inf. droit horizontal (en mm)	coin inf. droit vertical (en mm)	Taille de l'objet largeur (en mm)	Taille de l'objet hauteur (en mm)	Format d'écriture	Orientation
2001	Lieu de départ	Constante: Définition d'article Variable: Produit	productPropertyDefinition name="origin" option value="Text"	originRef id	L'ID est livré. La valeur „stopNameReceipt lang“ de la liste d'arrêts doit être utilisée.	2	38	75	46	73	8	20 F	L
2011	Lieu de destination	Constante: Définition d'article Variable: Produit	productPropertyDefinition name="destination" option value="Text"	destinationRef id	L'ID est livré. La valeur „stopNameReceipt lang“ de la liste d'arrêts doit être utilisée.	2	46	75	54	73	8	20 F	L
2054	Prescriptions de parcours	Constante: Définition d'article Variable: Produit	productPropertyDefinition name="via4" option value="Text"	productProperty name="printVia"		2	58	75	78	73	20	10 N	L
7001	Code de données d'utilisation	Définition d'article	productPropertyDefinition name="entryText1" option value="Text"			2	78	75	82	73	4	10 N	L
7203	N° d'abonnement (KUBA)	Constante: Définition d'article Variable: Appareil de vente/KUBA	productPropertyDefinition name="aboNo" option value="Text"		Les attributs 7203/7516 sont dans le même objet.	2	82	72	86	70	4	08 N	R

Informations de présentation Abonnement de parcours articles 161, 162, 164, 165						Positionnement, écriture							
Numéro d'attribut (Prisma)	Description	Source	Élément DaX: Définition d'article	Élément DaX: Produit	Remarques	coin sup. gauche horizontal (en mm)	coin sup. gauche vertical (en mm)	coin inf. droit horizontal (en mm)	coin inf. droit vertical (en mm)	Taille de l'objet largeur (en mm)	Taille de l'objet hauteur (en mm)	Format d'écriture	Orientation
7516	N° de client (KUBA) à 13 caractères	Constante: Définition d'article Variable: Appareil de vente/KUBA	productPropertyDefinition name="customer-Number13" option value="Text"		Les attributs 7203/7516 sont dans le même objet.	2	82	72	86	70	4	08 N	L
5305 V	Désignation de la classe	Variable: Produit		productProperty name="class"	Variable	2	86	7	94	5	8	20 F	L
5305 K	Désignation de la classe	Constante: Définition d'article	productPropertyDefinition name="class" option value="Text"		Constante	7	90	17	94	10	4	10 N	L
7202	Numéro d'article	Constante: Définition d'article Variable: Produit	productPropertyDefinition name="articleId" option value="Text"	articleRef id		2	86	72	90	70	4	08 N	R
7311	Groupe de clients	Définition d'article	productPropertyDefinition name="articleName1" option value="Text"			17	90	72	94	55	4	12 F	L
1002	Données du système	Appareil de vente			Contient dans l'ordre suivant 1. N° de l'appareil d'émission 2. N° de série 3. Date et heure d'émission	2	94	42	98	40	4	10 N	L

Informations de présentation Abonnement de parcours articles 161, 162, 164, 165						Positionnement, écriture							
Numéro d'attribut (Prisma)	Description	Source	Élément DaX: Définition d'article	Élément DaX: Produit	Remarques	coin sup. gauche horizontal (en mm)	coin sup. gauche vertical (en mm)	coin inf. droit horizontal (en mm)	coin inf. droit vertical (en mm)	Taille de l'objet largeur (en mm)	Taille de l'objet hauteur (en mm)	Format d'écriture	Orientation
5301	Prix	Constante: Définition d'article Variable: Produit	productPropertyDefinition name="price" option value="Text"	price	Prix en francs et/ou euros	42	94	72	98	30	4	10 N	R
1001	Mode d'encaissement	Appareil de vente				65	98	72	102	7	4	10 N	R
7210	Taxe sur la valeur ajoutée	Constante: Définition d'article Variable: Produit	productPropertyDefinition name="vatRate" option value="Text"	productProperty name="vatRate"	Tous les attributs dans le même objet. Ordre: 7224, 7225, 7210, 7226	2	98	65	102	63	4	08 N	L
7224	Code DIDOK pour les appareils fixes	Verkaufsgerät			Tous les attributs dans le même objet. Ordre: 7224, 7225, 7210, 7226	2	98	65	102	63	4	08 N	L
7225	INCL.	Artikeldefinition	productPropertyDefinition name="inclusive" option value="Text"		Tous les attributs dans le même objet. Ordre: 7224, 7225, 7210, 7226	2	98	65	102	63	4	08 N	L
7226	<ul style="list-style-type: none"> Constante: / Variable: Abréviation (lettres) de l'ET émettrice 	Constante: Définition d'article Variable: Appareil de vente	productPropertyDefinition name="vatCode" option value="Text"		Tous les attributs dans le même objet. Ordre: 7224, 7225, 7210, 7226	2	98	65	102	63	4	08 N	L



4 Présentation des cartes à oblitérer

Remarque

Les modèles Monospace peuvent uniquement être imprimés en majuscules (limite technique du mastersystem Prisma2).

Carte multicourses



Carte journalière pour l'abt 1/2

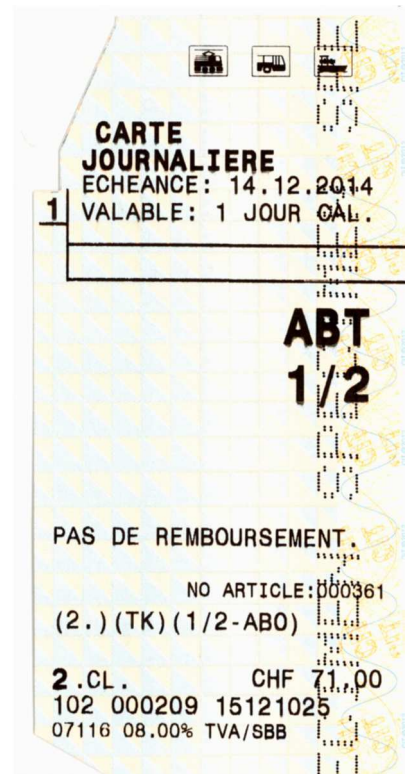

Carte 2 courses





Impression au verso du billet:

Die Anzahl benötigter Felder muss unmittelbar vor Bezug der auf der Vorderseite definierten Leistung abgestempelt werden. Sind keine Entwerter vorhanden, ist der Geltungstag mit Kugelschreiber in einem freien Feld und zwar von unten nach oben einzutragen (z.B. 01. Januar 2008). Ein von Hand beschriftetes Feld darf am Entwerter nicht nochmals entwertet werden. **Wo Entwerter vorhanden sind, ist der handschriftliche Eintrag des Geltungstages nicht gestattet.** Fehlt die Entwertung oder ist der Geltungstag nicht eingetragen, ist ein **Zuschlag** zu bezahlen.

Le nombre de cases nécessaires doit être validé immédiatement avant le retrait de la prestation définie au recto. Si aucun oblitérateur n'est à disposition, le jour de validité doit être inscrit au moyen d'un stylo à bille sur la première case libre en partant du bas (p. ex. 01 janvier 2008). Il n'est pas permis de valider encore une fois à l'oblitérateur une case portant une inscription faite à la main. **Lorsque des oblitérateurs son à disposition, il n'est pas permis d'inscrire à la main le jour de validité.** Lorsque l'oblitération manque ou que le jour de validité n'est pas mentionné, un **supplément** devra être acquitté.

La quantità di caselle necessarie deve essere obliterata immediatamente prima del ritiro della prestazione indicata sul recto. Se non fosse a disposizione alcun oblitteratore la data del giorno di validità va iscritta con una penna a sfera nella prima casella libera partendo dal basso (p. es. 01 gennaio 2008). Una casella riempita manualmente non deve essere stampigliata ancora una volta nell'oblitteratore. **Se sono a disposizione degli oblitteratori, non è permesso iscrivere a mano il giorno di validità.** Se manca l'obliterazione o se non è stata iscritta la data del giorno di validità, si deve pagare un **supplemento**.

Impression: centrée, minuscules admises (à l'exception de la première lettre). L'impression dans la langue du bureau d'émission suffit.

Consignes pour la présentation des cartes à oblitérer

▪ Police

- Système d'exploitation Windows: Monospace 821 BT ou OCR-B
- Autres systèmes d'exploitation: police non proportionnelle correspondant aux caractères Monospace 821 BT ou OCR-B

▪ Tailles d'écriture

- Taille 12 (gras) pour les attributs suivants:
 - Numérotation des champs à oblitérer
 - Nombre de courses (chiffres uniquement)
 - Désignation de la classe (chiffre)
- La taille d'écriture standard des différents éléments de présentation (attributs) figure dans les tableaux des informations de présentation.
- Tailles d'écriture variables pour le lieu de départ et le lieu de destination: attributs (2001, 2011, 5202).
Si le nombre de signes du texte ne permet pas de le placer dans le cadre de position dans la taille indiquée, il faut choisir la taille immédiatement inférieure selon la règle suivante:
 - Taille standard 20 F (en gras) → taille 12 F (en gras) → 10 N (normale)



▪ Attributs

▪ Informations propres au client

- Logo TP
- Désignation de l'article
- Nombre de courses (max. 6 courses)
- Date d'échéance (jj.mm.aaaa)
- Validité
- Numérotation des champs à oblitérer
- Lieu de départ (max. 1 ligne)
- Lieu de destination (max. 1 ligne)
- Prescriptions de parcours (via): pour l'impression sur le billet, les graphies suivantes existent:
 - **via** en cas d'utilisation de majuscules et de minuscules (la graphie «Via» n'est pas autorisée)
 - **VIA** pour les systèmes existants utilisant les MAJUSCULES
- Classe
- Groupe de clients
- Vente en Suisse: prix en francs (si nécessaire le montant en francs peut être complété par le montant en euros). Vente à l'étranger: le prix doit être indiqué dans la monnaie du pays (le montant en francs ne doit pas être indiqué).
- Attributs éventuels propres à l'article, tels que ET émettrice, désignation de l'ET, réduction accordée par le canton
- Lors de l'indication de gares/points d'arrêt (lieu de départ, lieu de destination, via), il faut appliquer les directives de l'OFT relatives à la détermination et à l'orthographe des noms. Si la place ne suffit pas pour les prescriptions via, on utilisera l'abréviation DIDOK (jusqu'à 6 positions).

▪ Informations liées au système

- Numéro de l'appareil d'émission (max. 7 caractères)
- Numéro d'article (6 positions, préfixe par zéros)
- Numéro courant (6 car.)
- Date et heure d'émission (jjmmhhhh)
- Code Didok pour les appareils fixes (Didok = documentation de service)
- Code de données d'utilisation (code FQ) (max. 30 car.)

- Données relatives à la TVA (nouvelle indication; service directe mise en pratique à partir du 09.12.2012)
 - Taux
 - Min. 3 initiales de l'assujetti à l'impôt de l'ET émettrice
- Données relatives à la TVA (ancienne indication de la TVA admise jusqu'au 31.12.2013)
 - Taux
 - Min. 3 initiales de l'ET émettrice (= recouvrement)
 - Numéro d'enregistrement TVA de l'ET émettrice

▪ Présentation

- En règle générale, la présentation doit être effectuée sur la base de Prisma2 (voie modèle de présentation; mais avec texte en majuscules/minuscules)
- La spécification DaX est applicable, sous réserve de précisions pour certaines interfaces DaX. L'ordre de succession des attributs/positions doit être identique et toutes les positions doivent être reprises.
- Le billet SD compte 24 lignes
- Les textes sont imprimés dans une langue (langue du bureau d'émission)
- Les textes sont généralement rédigés en caractères majuscules et minuscules. On peut exceptionnellement utiliser l'écriture MAJUSCULE; s'agissant des billets internationaux, c'est même une obligation.

L'ET répond de la bonne présentation des titres de transport du SD. Pour chaque nouvel article et chaque modification de présentation d'articles existants, un modèle doit être envoyé à l'UTP dans les délais impartis, avant le début des ventes.

- Précisions sur la désignation des articles

Les tableaux suivants décrivent l'origine des données pour la présentation. En règle générale, pour les éléments DaX, les attributs livrés avec un **produit** de l'article sont référencés. En ce qui concerne les éléments DaX, la source a été définie; elle est spécifiée dans la colonne «Source».

4.1 Vue d'ensemble des informations système, TVA / positionnement logo TP

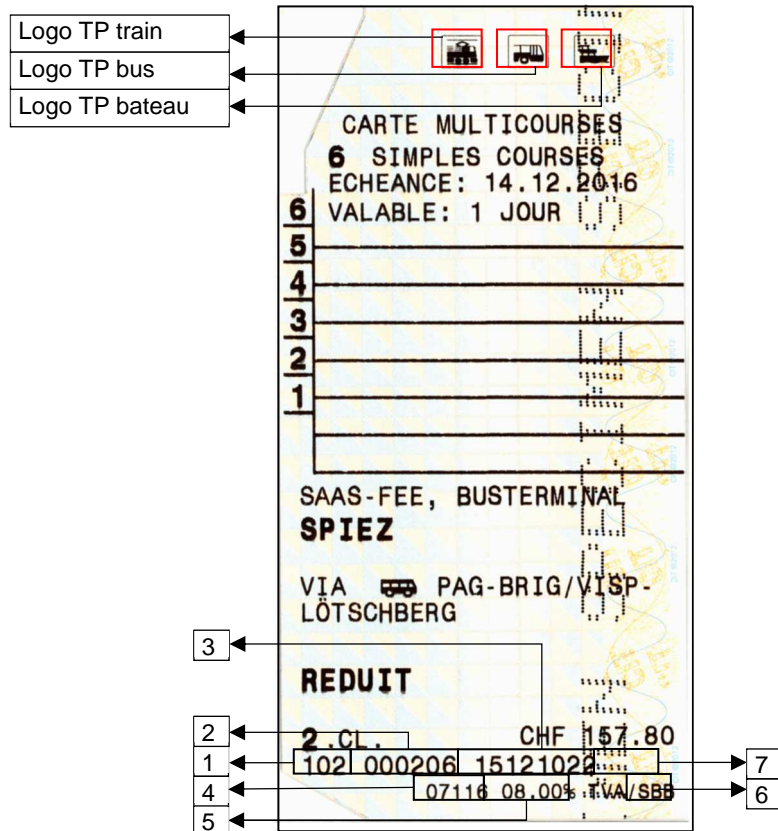

Description	coin sup. gauche horizontal (en mm)	coin sup. gauche vertical (en mm)	coin inf. droit horizontal (en mm)	coin inf. droit vertical (en mm)	Taille de l'objet largeur (en mm)	Taille de l'objet hauteur (en mm)	Format d'écriture	Orientation
Logo TP train	21.5	3	28	8	6.5	5	12 N	L
Logo TP bus	30.5	3	37	8	6.5	5	12 N	L
Logo TP bateau	39.5	3	46	8	6.5	5	12 N	L

N°	N° d'attribut	Description	Remarques
1	1002	N° de l'appareil d'émission	N° du distributeur (6 caractères), analogue à terminalId
2	1002	N° de série	Numéro de série généré par l'appareil de vente. analogue à printedSerialId
3	1002	Date et heure d'émission	Généré par l'appareil de vente
4	7224	Code DIDOK pour les appareils fixes	Service d'émission par lequel le billet a été vendu. Analogue à issuingOffice pour les appareils non fixes: vide (pas d'entrée)
5	7210	Taux de TVA	
6	7226	Abréviation (lettres) de l'ET émettrice (= encaissement)	Au moins 3 signes (lettres) de l'ET émettrice (= encaissement)
7	1001	Mode d'encaissement, généré par l'appareil de vente	



4.2 Carte multicourses (article n° 5361)

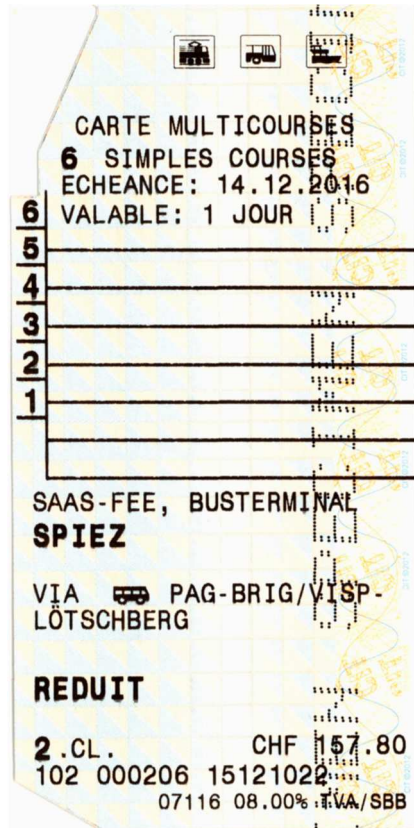

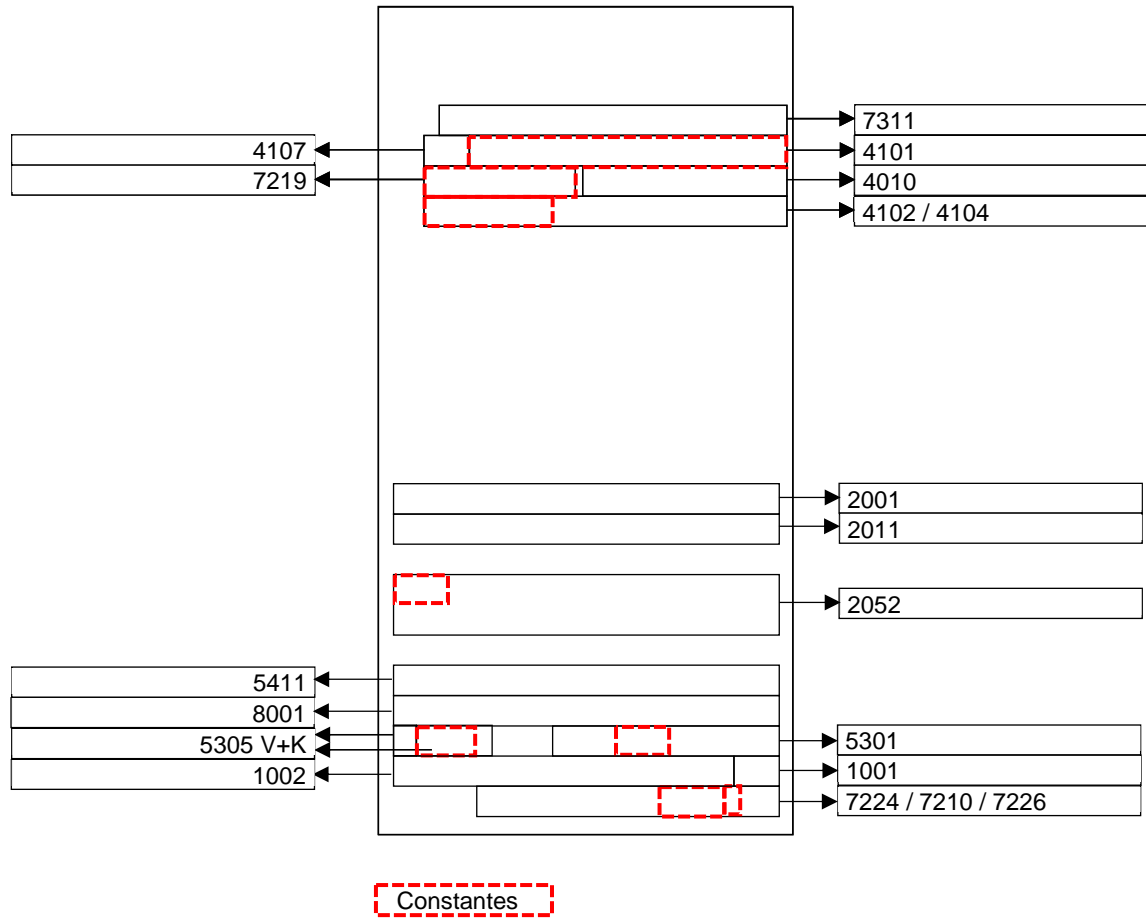

Informations de présentation de l'article 5361, carte multicourses						Positionnement, écriture							
Numéro d'attribut (Prisma)	Description	Source	Elément DaX: Définition d'article	Elément DaX: Produit	Remarques	coin sup. gauche horizontal (en mm)	coin sup. gauche vertical (en mm)	coin inf. droit horizontal (en mm)	coin inf. droit vertical (en mm)	Taille de l'objet largeur (en mm)	Taille de l'objet hauteur (en mm)	Format d'écriture	Orientation
7311	Description d'article	Définition d'article	productPropertyDefinition name="articleName1" option value="Text"		Variabler Text	8	13	54	17	46	4	10 N	L
4107	Nombre de courses	Produit		validity.numberOfUses		6	17	12	21	6	4	12 F	L
4101	Simple courses	Définition d'article	productPropertyDefinition name="usageDuration" option value="Text"			12	17	54	21	42	4	10 N	L
4010	Validité (usableTo)	Constante: Définition d'article Variable: Produit	productPropertyDefinition name="usableTo" option value="Text"	validity.duration	Date d'échéance: doit être calculée.	27	21	54	25	27	4	10 N	L
7219	Échéance	Définition d'article	productPropertyDefinition name="expiration" option value="Text"			6	21	26	25	20	4	10 N	L
4102	Valable	Constante: Définition d'article	productPropertyDefinition name="usageDurationValue" option value="Text"			6	25	54	29	48	4	10 N	L

Informations de présentation de l'article 5361, carte multicourses						Positionnement, écriture							
Numéro d'attribut (Prisma)	Description	Source	Élément DaX: Définition d'article	Élément DaX: Produit	Remarques	coin sup. gauche horizontal (en mm)	coin sup. gauche vertical (en mm)	coin inf. droit horizontal (en mm)	coin inf. droit vertical (en mm)	Taille de l'objet largeur (en mm)	Taille de l'objet hauteur (en mm)	Format d'écriture	Orientation
4104	Validité	Produit		validity.usability.duration		6	25	54	29	48	4	10 N	L
2001	Lieu de départ	Constante: Définition d'article Variable: Produit	productPropertyDefinition name="origin" option value="Text"	originRef id	L'ID est livré. La valeur „stopNameReceipt lang“ de la liste d'arrêts doit être utilisée.	2	63	53	67	51	4	12 F	L
2011	Lieu de destination	Constante: Définition d'article Variable: Produit	productPropertyDefinition name="destination" option value="Text"	destinationRef id	L'ID est livré. La valeur „stopNameReceipt lang“ de la liste d'arrêts doit être utilisée.	2	67	53	71	51	4	12 F	L
2052	Prescriptions de parcours	Constante: Définition d'article Variable: Produit	productPropertyDefinition name="printVia" option value="Text"	productProperty name="printVia" productProperty name="printViaShort"		2	75	53	83	51	8	10 N	L
5411	Groupe de clients	Produit		productProperty name="reduction"	Valeur d'impression <ul style="list-style-type: none"> Normal: ADULTE halfPriceReduced: RÉDUIT 	2	87	53	91	51	4	12 F	L
8001	Réduction cantonale	Produit		productProperty name="stateDiscount"	Exemple d'impression: RED. CANTON	2	91	53	95	51	4	10 N	L

Informations de présentation de l'article 5361, carte multicourses						Positionnement, écriture							
Numéro d'attribut (Prisma)	Description	Source	Élément DaX: Définition d'article	Élément DaX: Produit	Remarques	coin sup. gauche horizontal (en mm)	coin sup. gauche vertical (en mm)	coin inf. droit horizontal (en mm)	coin inf. droit vertical (en mm)	Taille de l'objet largeur (en mm)	Taille de l'objet hauteur (en mm)	Format d'écriture	Orientation
5301	Prix	Constante: Définition d'article Variable: Produit	productPropertyDefinition name="price" option value="Text"	price	Prix en francs et/ou euros	23	95	53	99	30	4	10 N	R
5305	Désignation de la classe	Constante: Définition d'article	productPropertyDefinition name="class" option value="Text"		Constante	5	95	15	99	10	4	10 N	L
5305	Désignation de la classe	Variable: Produit		productProperty name="class"	Variable	2	95	5	99	3	4	12 F	L
1001	Mode d'encaissement	Appareil de vente				47	99	53	103	6	4	10 N	R
1002	Données du système	Appareil de vente			Contient dans l'ordre suivant 1. N° de l'appareil d'émission 2. N° de série 3. Date et heure d'émission	2	99	47	103	45	4	10 N	L
7210	Taxe sur la valeur ajoutée	Constante: Définition d'article Variable: Produit	productPropertyDefinition name="vatRate" option value="Text"	productProperty name="vatRate"	Tous les attributs dans le même objet. Ordre:7224, 7210, 7226	13	103	53	107	40	4	08 N	R

Informations de présentation de l'article 5361, carte multicourses						Positionnement, écriture							
Numéro d'attribut (Prisma)	Description	Source	Élément DaX: Définition d'article	Élément DaX: Produit	Remarques	coin sup. gauche horizontal (en mm)	coin sup. gauche vertical (en mm)	coin inf. droit horizontal (en mm)	coin inf. droit vertical (en mm)	Taille de l'objet largeur (en mm)	Taille de l'objet hauteur (en mm)	Format d'écriture	Orientation
7224	Code DIDOK pour les appareils fixes	Appareil de vente			Tous les attributs dans le même objet. Ordre:7224, 7210, 7226	13	103	53	107	40	4	08 N	R
7226	<ul style="list-style-type: none"> • Constante: / • Variable: Abréviation (lettres) de l'ET émettrice 	Constante: Définition d'article Variable: Appareil de vente	productPropertyDefinition name="vatCode" option value="Text"		Tous les attributs dans le même objet. Ordre:7224, 7210, 7226	13	103	53	107	40	4	08 N	R

4.3 Carte journalière pour le demi-tarif (article n° 361)

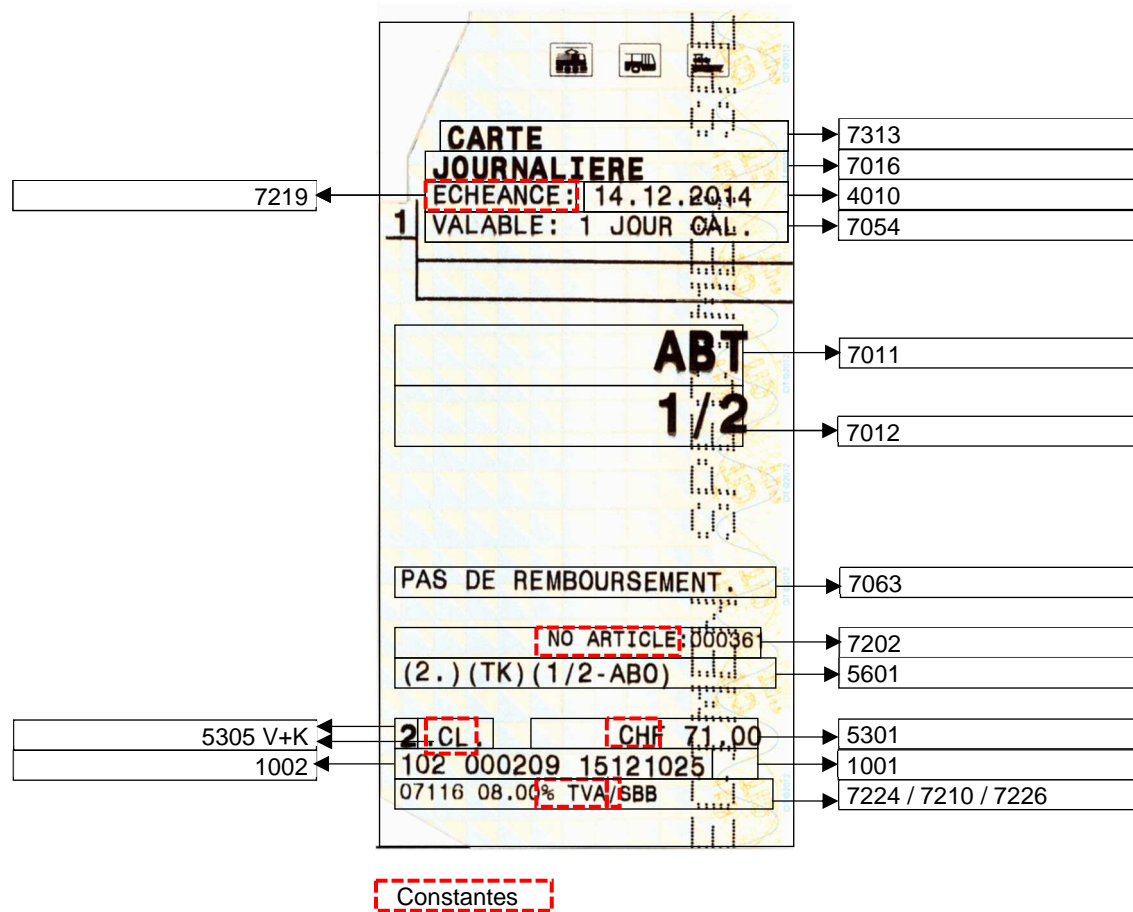

Informations de présentation de l'article 361, carte journalière pour le demi-tarif						Positionnement, écriture							
Numéro d'attribut (Prisma)	Description	Source	Élément DaX: Définition d'article	Élément DaX: Produit	Remarques	coin sup. gauche horizontal (en mm)	coin sup. gauche vertical (en mm)	coin inf. droit horizontal (en mm)	coin inf. droit vertical (en mm)	Taille de l'objet largeur (en mm)	Taille de l'objet hauteur (en mm)	Format d'écriture	Orientation
7313	Description d'article	Définition d'article	productPropertyDefinition name="articleName3" option value="Text"			8	13	54	17	46	4	12 F	L
7016	Description d'article	Définition d'article	productPropertyDefinition name="entry-Text16" option value="Text"			6	17	54	21	48	4	12 F	L
7219	Échéance	Définition d'article	productPropertyDefinition name="expiration" option value="Text"			6	21	26	25	20	4	10 N	L
4010	Validité (usableTo)	Constante: Définition d'article Variable: Produit	productPropertyDefinition name="usableTo" option value="Text"	validity.duration	Date d'échéance: doit être calculée.	27	21	54	25	27	4	10 N	L
7054	Validité	Définition d'article	productPropertyDefinition name="freeText54" option value="Text"			6	25	54	29	48	4	10 N	L

Informations de présentation de l'article 361, carte journalière pour le demi-tarif						Positionnement, écriture							
Numéro d'attribut (Prisma)	Description	Source	Élément DaX: Définition d'article	Élément DaX: Produit	Remarques	coin sup. gauche horizontal (en mm)	coin sup. gauche vertical (en mm)	coin inf. droit horizontal (en mm)	coin inf. droit vertical (en mm)	Taille de l'objet largeur (en mm)	Taille de l'objet hauteur (en mm)	Format d'écriture	Orientation
7011	Groupe de clients	Définition d'article	productPropertyDefinition name="entry-Text11" option value="Text"			2	39	48	47	46	8	20 F	R
7012	Groupe de clients	Définition d'article	productPropertyDefinition name="entry-Text12" option value="Text"			2	47	48	55	46	8	20 F	R
7063	attributs spécifiques à l'article	Définition d'article	productPropertyDefinition name="freeText63" option value="Text"			2	71	52.4	75	50.4	4	10 N	L
7202	Numéro d'article	Constante: Définition d'article Variable: Produit	productPropertyDefinition name="articleId" option value="Text"	articleRef id		2	79	50.4	83	48.4	4	08 N	R
5601	Code de données d'utilisation	Produit		productProperty name="fqCode"		2	83	52.4	87	50.4	4	10 N	L

Informations de présentation de l'article 361, carte journalière pour le demi-tarif						Positionnement, écriture							
Numéro d'attribut (Prisma)	Description	Source	Élément DaX: Définition d'article	Élément DaX: Produit	Remarques	coin sup. gauche horizontal (en mm)	coin sup. gauche vertical (en mm)	coin inf. droit horizontal (en mm)	coin inf. droit vertical (en mm)	Taille de l'objet largeur (en mm)	Taille de l'objet hauteur (en mm)	Format d'écriture	Orientation
5305	Désignation de la classe	Constante: Définition d'article	productPropertyDefinition name="class" option value="Text"		Constante	5	91	15	95	10	4	10 N	L
5305	Désignation de la classe	Variable: Produit		productProperty name="class"	Variable	2	91	5	95	3	4	12 F	L
5301	Prix	Constante: Définition d'article Variable: Produit	productPropertyDefinition name="price" option value="Text"	price	Prix en francs et/ou euros	20	91	50	95	30	4	10 N	R
1002	Données du système	Appareil de vente			Contient dans l'ordre suivant 1. N° de l'appareil d'émission 2. N° de série 3. Date et heure d'émission	2	95	44	99	42	4	10 N	L
1001	Mode d'encaissement	Appareil de vente				44	95	50	99	6	4	10 N	L

Informations de présentation de l'article 361, carte journalière pour le demi-tarif						Positionnement, écriture							
Numéro d'attribut (Prisma)	Description	Source	Élément DaX: Définition d'article	Élément DaX: Produit	Remarques	coin sup. gauche horizontal (en mm)	coin sup. gauche vertical (en mm)	coin inf. droit horizontal (en mm)	coin inf. droit vertical (en mm)	Taille de l'objet largeur (en mm)	Taille de l'objet hauteur (en mm)	Format d'écriture	Orientation
7210	Taxe sur la valeur ajoutée	Constante: Définition d'article Variable: Produit	productPropertyDefinition name="vatRate" option value="Text"	productProperty name="vatRate"	Tous les attributs dans le même objet. Ordre: 7224, 7210, 7226	2	99	52	103	50	4	08 N	L
7224	Code DIDOK pour les appareils fixes	Appareil de vente			Tous les attributs dans le même objet. Ordre: 7224, 7210, 7226	2	99	52	103	50	4	08 N	L
7226	<ul style="list-style-type: none"> • Constante: / • Variable: Abréviation (lettres) de l'ET émettrice 	Constante: Définition d'article Variable: Appareil de vente	productPropertyDefinition name="vatCode" option value="Text"		Tous les attributs dans le même objet. Ordre: 7224, 7210, 7226	2	99	52	103	50	4	08 N	L

4.4 Carte pour 2 courses (articles n° 569, 570, 5656)

Cette présentation s'applique aux articles suivants: carte pour 2 courses Zürich Flughafen (article 569), carte pour 2 courses Genève-Aéroport (article 570), carte pour 2 courses Basel EuroAirport (article 5656)

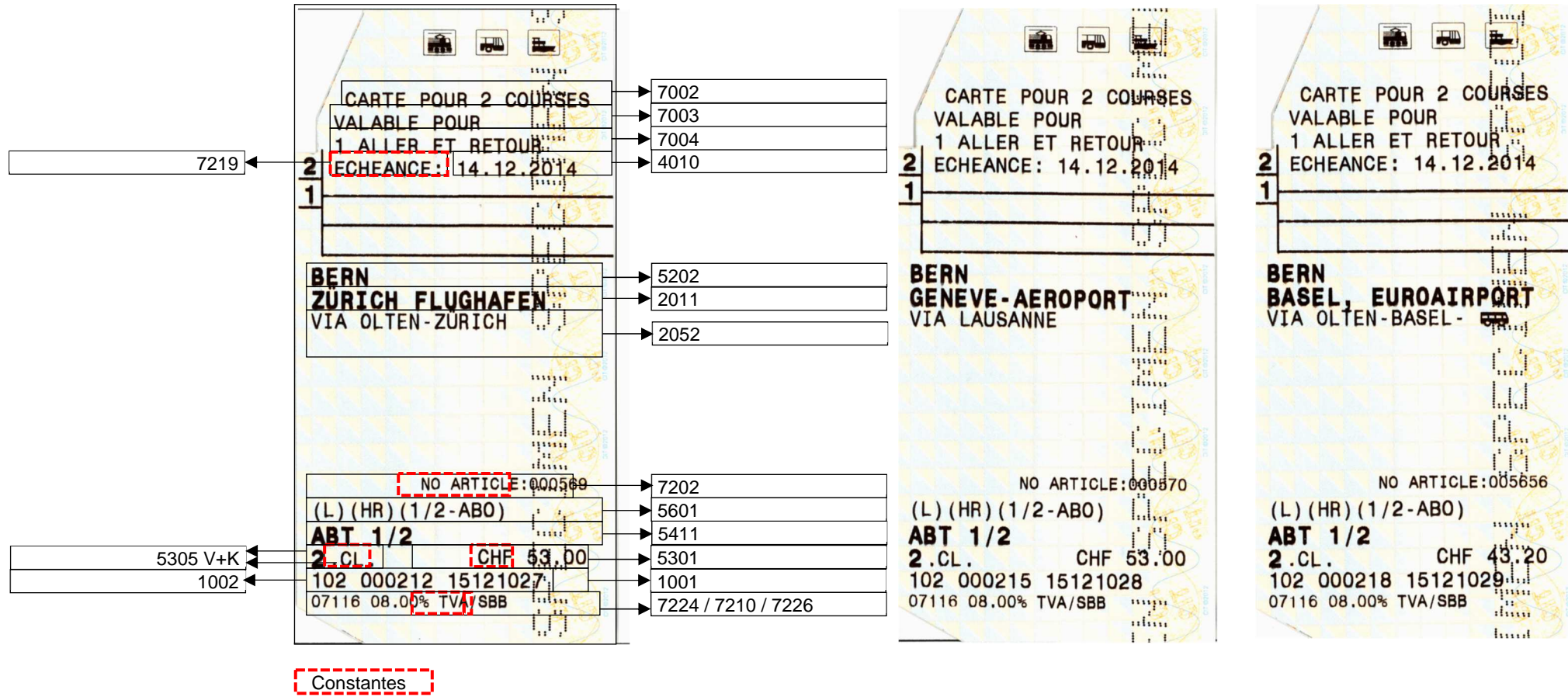

Informations de présentation des articles 569: carte pour 2 courses Zürich Flughafen/ 570: carte pour 2 courses Genève-Aéroport / 5656: carte pour 2 courses Basel EuroAirport						Positionnement, écriture							
Numéro d'attribut (Prisma)	Description	Source	Élément DaX: Définition d'article	Élément DaX: Produit	Remarques	coin sup. gauche horizontal (en mm)	coin sup. gauche vertical (en mm)	coin inf. droit horizontal (en mm)	coin inf. droit vertical (en mm)	Taille de l'objet largeur (en mm)	Taille de l'objet hauteur (en mm)	Format d'écriture	Orientation
7002	Description d'article	Définition d'article	productPropertyDefinition name="entryText2" option value="Text"			8	13	54	17	46	4	10 N	L
7003	Description d'article	Définition d'article	productPropertyDefinition name="entryText3" option value="Text"			6	17	54	21	48	4	10 N	L
7004	Description d'article	Définition d'article	productPropertyDefinition name="entryText4" option value="Text"			6	21	54	25	48	4	10 N	L
4010	Validité (usableTo)	Constante: Définition d'article Variable: Produit	productPropertyDefinition name="usableTo" option value="Text"	validity.duration	Date d'échéance: doit être calculée.	27	25	54	29	27	4	10 N	L
7219	Échéance	Définition d'article	productPropertyDefinition name="expiration" option value="Text"			6	25	26	29	20	4	10 N	L

Informations de présentation des articles 569: carte pour 2 courses Zürich Flughafen/ 570: carte pour 2 courses Genève-Aéroport / 5656: carte pour 2 courses Basel EuroAirport						Positionnement, écriture							
Numéro d'attribut (Prisma)	Description	Source	Élément DaX: Définition d'article	Élément DaX: Produit	Remarques	coin sup. gauche horizontal (en mm)	coin sup. gauche vertical (en mm)	coin inf. droit horizontal (en mm)	coin inf. droit vertical (en mm)	Taille de l'objet largeur (en mm)	Taille de l'objet hauteur (en mm)	Format d'écriture	Orientation
5202	Lieu de départ	Produit		originRef id	L'ID est livré. La valeur „stopNameReceipt lang“ de la liste d'arrêts doit être utilisée.	2	43	52.4	47	50.4	4	12 F	L
2011	Lieu de destination	Constante: Définition d'article Variable: Produit	productPropertyDefinition name="destination" option value="Text"	destinationRef id	L'ID est livré. La valeur „stopNameReceipt lang“ de la liste d'arrêts doit être utilisée.	2	47	52.4	51	50.4	4	12 F	L
2052	Prescriptions de parcours	Constante: Définition d'article Variable: Produit	productPropertyDefinition name="printVia" option value="Text"	productProperty name="printVia" productProperty name="printViaShort"		2	51	52.4	59	50.4	8	10 N	L
7202	Numéro d'article	Constante: Définition d'article Variable: Produit	productPropertyDefinition name="articleId" option value="Text"	articleRef id	Numéro d'identification de l'article	2	79	47.4	83	45.4	4	08 N	R

Informations de présentation des articles 569: carte pour 2 courses Zürich Flughafen/ 570: carte pour 2 courses Genève-Aéroport / 5656: carte pour 2 courses Basel EuroAirport						Positionnement, écriture							
Numéro d'attribut (Prisma)	Description	Source	Élément DaX: Définition d'article	Élément DaX: Produit	Remarques	coin sup. gauche horizontal (en mm)	coin sup. gauche vertical (en mm)	coin inf. droit horizontal (en mm)	coin inf. droit vertical (en mm)	Taille de l'objet largeur (en mm)	Taille de l'objet hauteur (en mm)	Format d'écriture	Orientation
5601	Code de données d'utilisation	Produit		productProperty name="fqCode"		2	83	52.4	87	50.4	4	10 N	L
5411	Réduction / groupe de clients	Produit		productProperty name="reduction"		2	87	52.4	91	50.4	4	12 F	L
5301	Prix	Constante: Définition d'article Variable: Produit	productPropertyDefinition name="price" option value="Text"	price	Prix en francs et/ou euros	20	91	50	95	30	4	10 N	R
5305	Désignation de la classe	Constante: Définition d'article	productPropertyDefinition name="class" option value="Text"		Constante	5	91	15	95	10	4	10 N	L
5305	Désignation de la classe	Variable: Produit		productProperty name="class"	Variable	2	91	5	95	3	4	12 F	L
1002	Données du système	Appareil de vente			Contient dans l'ordre suivant 1. N° de l'appareil d'émission 2. N° de série 3. Date et heure d'émission	2	95	43	99	41	4	10 N	L
1001	Mode d'encaissement	Appareil de vente				43	95	50	99	7	4	10 N	R

Informations de présentation des articles 569: carte pour 2 courses Zürich Flughafen/ 570: carte pour 2 courses Genève-Aéroport / 5656: carte pour 2 courses Basel EuroAirport						Positionnement, écriture							
Numéro d'attribut (Prisma)	Description	Source	Élément DaX: Définition d'article	Élément DaX: Produit	Remarques	coin sup. gauche horizontal (en mm)	coin sup. gauche vertical (en mm)	coin inf. droit horizontal (en mm)	coin inf. droit vertical (en mm)	Taille de l'objet largeur (en mm)	Taille de l'objet hauteur (en mm)	Format d'écriture	Orientation
7210	Taxe sur la valeur ajoutée	Constante: Définition d'article Variable: Produit	productPropertyDefinition name="vatRate" option value="Text"	productProperty name="vatRate"	Tous les attributs dans le même objet. Ordre: 7224, 7210, 7226	2	99	52	103	50	4	08 N	L
7224	Code DIDOK pour les appareils fixes	Appareil de vente			Tous les attributs dans le même objet. Ordre: 7224, 7210, 7226	2	99	52	103	50	4	08 N	L
7226	<ul style="list-style-type: none"> Constante: / Variable: Abréviation (lettres) de l'ET émettrice 	Constante: Définition d'article Variable: Appareil de vente	productPropertyDefinition name="vatCode" option value="Text"		Tous les attributs dans le même objet. Ordre: 7224, 7210, 7226	2	99	52	103	50	4	08 N	L

4.5 Carte pour 2 courses (article n° 2018)

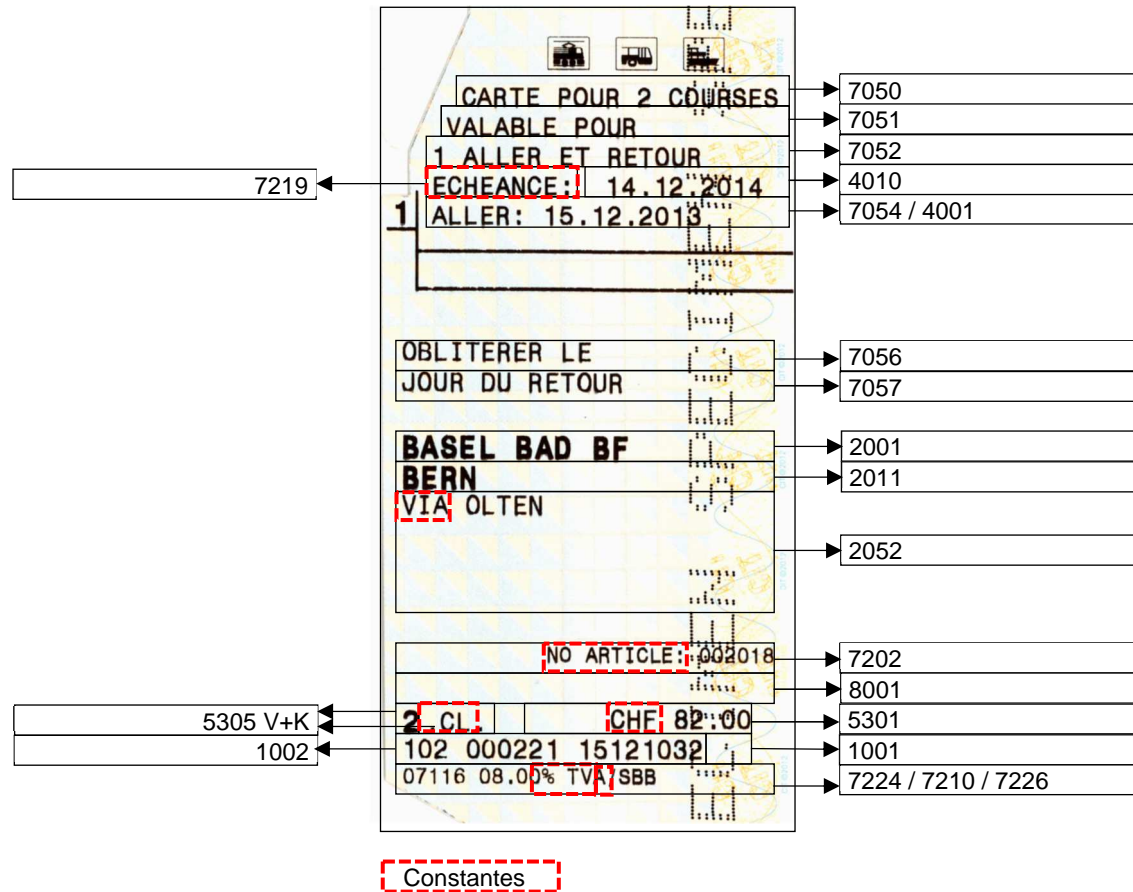

Informations de présentation de l'article 2018, carte pour 2 courses						Positionnement, écriture							
Numéro d'attribut (Prisma)	Description	Source	Élément DaX: Définition d'article	Élément DaX: Produit	Remarques	coin sup. gauche horizontal (en mm)	coin sup. gauche vertical (en mm)	coin inf. droit horizontal (en mm)	coin inf. droit vertical (en mm)	Taille de l'objet largeur (en mm)	Taille de l'objet hauteur (en mm)	Format d'écriture	Orientation
7050	Description d'article	Définition d'article	productPropertyDefinition name="freeText50" option value="Text"			10	9	54	13	44	4	10 N	L
7051	Description d'article	Définition d'article	productPropertyDefinition name="freeText51" option value="Text"			8	13	54	17	46	4	10 N	L
7052	Description d'article	Définition d'article	productPropertyDefinition name="freeText52" option value="Text"			6	17	54	21	48	4	10 N	L
4010	Validité (usableTo)	Constante: Définition d'article Variable: Produit	productPropertyDefinition name="usableTo" option value="Text"	validity.duration	Date d'échéance: doit être calculée	27	21	54	25	27	4	10 N	L
7219	Échéance	Définition d'article	productPropertyDefinition name="expiration" option value="Text"			6	21	26	25	20	4	10 N	L

Informations de présentation de l'article 2018, carte pour 2 courses						Positionnement, écriture							
Numéro d'attribut (Prisma)	Description	Source	Élément DaX: Définition d'article	Élément DaX: Produit	Remarques	coin sup. gauche horizontal (en mm)	coin sup. gauche vertical (en mm)	coin inf. droit horizontal (en mm)	coin inf. droit vertical (en mm)	Taille de l'objet largeur (en mm)	Taille de l'objet hauteur (en mm)	Format d'écriture	Orientation
4001	Validité (usable-From)	Constante: Définition d'article Variable: Produit	productPropertyDefinition name="usable-From" option value="Text"	validity.duration	Valable du	6	25	54	29	48	4	10 N	L
7054	Validité	Définition d'article	productPropertyDefinition name="freeText54" option value="Text"		Aller	6	25	54	29	48	4	10 N	L
7056	attributs spécifiques à l'article	Définition d'article	productPropertyDefinition name="freeText56" option value="Text"			2	43	52	47	50	4	10 N	L
7057	attributs spécifiques à l'article	Définition d'article	productPropertyDefinition name="freeText57" option value="Text"			2	47	52	51	50	4	10 N	L

Informations de présentation de l'article 2018, carte pour 2 courses						Positionnement, écriture							
Numéro d'attribut (Prisma)	Description	Source	Élément DaX: Définition d'article	Élément DaX: Produit	Remarques	coin sup. gauche horizontal (en mm)	coin sup. gauche vertical (en mm)	coin inf. droit horizontal (en mm)	coin inf. droit vertical (en mm)	Taille de l'objet largeur (en mm)	Taille de l'objet hauteur (en mm)	Format d'écriture	Orientation
2001	Lieu de départ	Constante: Définition d'article Variable: Produit	productPropertyDefinition name="origin" option value="Text"	originRef id	L'ID est livré. La valeur „stopNameReceipt lang“ de la liste d'arrêts doit être utilisée.	2	55	52	59	50	4	12 F	L
2011	Lieu de destination	Constante: Définition d'article Variable: Produit	productPropertyDefinition name="destination" option value="Text"	destinationRef id	L'ID est livré. La valeur „stopNameReceipt lang“ de la liste d'arrêts doit être utilisée.	2	59	52	63	50	4	12 F	L
2054	Prescriptions de parcours	Constante: Définition d'article Variable: Produit	productPropertyDefinition name="via4" option value="Text"	productProperty name="printVia" productProperty name="printViaShort"		2	63	52	79	50	16	10 N	L
7202	Numéro d'article	Constante: Définition d'article Variable: Produit	productPropertyDefinition name="articleId" option value="Text"	articleRef id		2	83	52	87	50	4	08 N	R
8001	Réduction	Produit		productProperty name="reduction"		2	87	52	91	50	4	12 F	L

Informations de présentation de l'article 2018, carte pour 2 courses						Positionnement, écriture							
Numéro d'attribut (Prisma)	Description	Source	Élément DaX: Définition d'article	Élément DaX: Produit	Remarques	coin sup. gauche horizontal (en mm)	coin sup. gauche vertical (en mm)	coin inf. droit horizontal (en mm)	coin inf. droit vertical (en mm)	Taille de l'objet largeur (en mm)	Taille de l'objet hauteur (en mm)	Format d'écriture	Orientation
5305	Désignation de la classe	Constante: Définition d'article	productPropertyDefinition name="class" option value="Text"		Constante	5	91	15	95	10	4	10 N	L
5305	Désignation de la classe	Variable: Produit		productProperty name="class"	Variable	2	91	5	95	3	4	12 F	L
5301	Prix	Constante: Définition d'article Variable: Produit	productPropertyDefinition name="price" option value="Text"	price		19	91	49	95	30	4	10 N	R
1002	Données du système	Appareil de vente			Contient dans l'ordre suivant 1. N° de l'appareil d'émission 2. N° de série 3. Date et heure d'émission	2	95	43	99	41	4	10 N	L
1001	Mode d'encaissement	Appareil de vente				43	95	49	99	6	4	10 N	L

Informations de présentation de l'article 2018, carte pour 2 courses						Positionnement, écriture							
Numéro d'attribut (Prisma)	Description	Source	Élément DaX: Définition d'article	Élément DaX: Produit	Remarques	coin sup. gauche horizontal (en mm)	coin sup. gauche vertical (en mm)	coin inf. droit horizontal (en mm)	coin inf. droit vertical (en mm)	Taille de l'objet largeur (en mm)	Taille de l'objet hauteur (en mm)	Format d'écriture	Orientation
7210	Taxe sur la valeur ajoutée	Constante: Définition d'article Variable: Produit	productPropertyDefinition name="vatRate" option value="Text"	productProperty name="vatRate"	Tous les attributs dans le même objet. Ordre: 7224, 7210, 7226	2	99	52	103	50	4	08 N	L
7224	Code DIDOK pour les appareils fixes	Appareil de vente			Tous les attributs dans le même objet. Ordre: 7224, 7210, 7226	2	99	52	103	50	4	08 N	L
7226	<ul style="list-style-type: none"> • Constante: / • Variable: Abréviation (lettres) de l'ET émettrice 	Constante: Définition d'article Variable: Appareil de vente	productPropertyDefinition name="vatCode" option value="Text"		Tous les attributs dans le même objet. Ordre: 7224, 7210, 7226	2	99	52	103	50	4	08 N	L

4.6 Carte journalière enfants (article n° 4540)



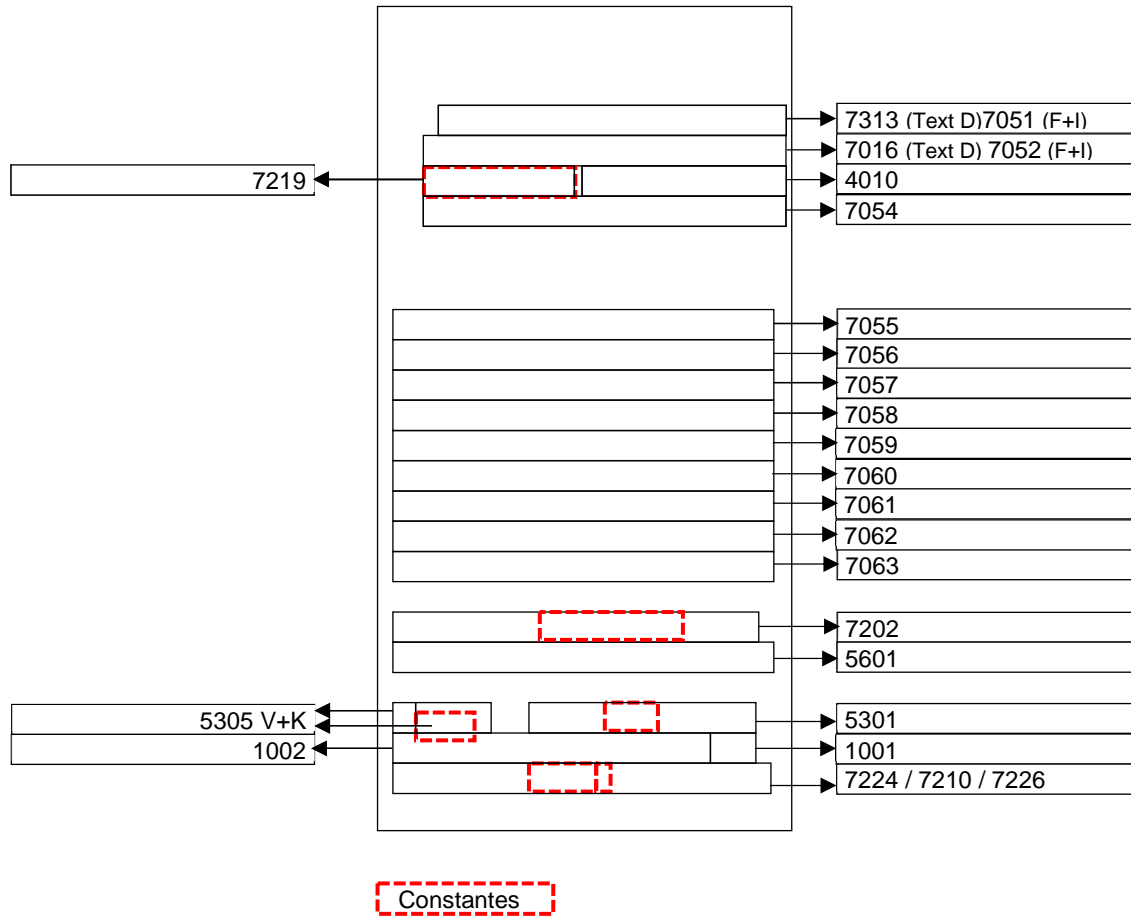

Informations de présentation de l'article 4540, carte journalière enfant						Positionnement, écriture							
Numéro d'attribut (Prisma)	Description	Source	Élément DaX: Définition d'article	Élément DaX: Produit	Remarques	coin sup. gauche horizontal (en mm)	coin sup. gauche vertical (en mm)	coin inf. droit horizontal (en mm)	coin inf. droit vertical (en mm)	Taille de l'objet largeur (en mm)	Taille de l'objet hauteur (en mm)	Format d'écriture	Orientation
7313	Description d'article	Définition d'article	productPropertyDefinition name="articleName3" option value="Text"		Description d'article Texte allemand	8	13	54	17	46	4	12 F	L
7016	Description d'article	Définition d'article	productPropertyDefinition name="entry-Text16" option value="Text"		Description d'article Texte allemand	6	17	54	21	48	4	12 F	L
7051	Description d'article	Définition d'article	productPropertyDefinition name="freeText51" option value="Text"		Description d'article Texte français et italien	8	13	54	17	46	4	10 N	L
7052	Description d'article	Définition d'article	productPropertyDefinition name="freeText52" option value="Text"		Description d'article Texte français et italien	6	17	54	21	48	4	10 N	L

Informations de présentation de l'article 4540, carte journalière enfant						Positionnement, écriture							
Numéro d'attribut (Prisma)	Description	Source	Élément DaX: Définition d'article	Élément DaX: Produit	Remarques	coin sup. gauche horizontal (en mm)	coin sup. gauche vertical (en mm)	coin inf. droit horizontal (en mm)	coin inf. droit vertical (en mm)	Taille de l'objet largeur (en mm)	Taille de l'objet hauteur (en mm)	Format d'écriture	Orientation
7219	Échéance	Définition d'article	productPropertyDefinition name="expiration" option value="Text"			6	21	26	25	20	4	10 N	L
4010	Validité (usableTo)	Constante: Définition d'article Variable: Produit	productPropertyDefinition name="usableTo" option value="Text"	validity.duration	Date d'échéance: doit être calculée	27	21	54	25	27	4	10 N	L
7054	Validité	Définition d'article	productPropertyDefinition name="freeText54" option value="Text"			6	25	54	29	48	4	10 N	L
7055	attributs spécifiques à l'article	Définition d'article	productPropertyDefinition name="freeText55" option value="Text"			2	39	52.4	43	50.4	4	10 N	L

Informations de présentation de l'article 4540, carte journalière enfant						Positionnement, écriture							
Numéro d'attribut (Prisma)	Description	Source	Élément DaX: Définition d'article	Élément DaX: Produit	Remarques	coin sup. gauche horizontal (en mm)	coin sup. gauche vertical (en mm)	coin inf. droit horizontal (en mm)	coin inf. droit vertical (en mm)	Taille de l'objet largeur (en mm)	Taille de l'objet hauteur (en mm)	Format d'écriture	Orientation
7056	attributs spécifiques à l'article	Définition d'article	productPropertyDefinition name="freeText56" option value="Text"			2	43	52.4	47	50.4	4	10 N	L
7057	attributs spécifiques à l'article	Définition d'article	productPropertyDefinition name="freeText57" option value="Text"			2	47	52.4	51	50.4	4	10 N	L
7058	attributs spécifiques à l'article	Définition d'article	productPropertyDefinition name="freeText58" option value="Text"			2	51	52.4	55	50.4	4	10 N	L
7059	attributs spécifiques à l'article	Définition d'article	productPropertyDefinition name="freeText59" option value="Text"			2	55	52.4	59	50.4	4	10 N	L
7060	attributs spécifiques à l'article	Définition d'article	productPropertyDefinition name="freeText60" option value="Text"			2	59	52.4	63	50.4	4	10 N	L

Informations de présentation de l'article 4540, carte journalière enfant						Positionnement, écriture							
Numéro d'attribut (Prisma)	Description	Source	Élément DaX: Définition d'article	Élément DaX: Produit	Remarques	coin sup. gauche horizontal (en mm)	coin sup. gauche vertical (en mm)	coin inf. droit horizontal (en mm)	coin inf. droit vertical (en mm)	Taille de l'objet largeur (en mm)	Taille de l'objet hauteur (en mm)	Format d'écriture	Orientation
7061	attributs spécifiques à l'article	Définition d'article	productPropertyDefinition name="freeText61" option value="Text"			2	63	52.4	67	50.4	4	10 N	L
7062	attributs spécifiques à l'article	Définition d'article	productPropertyDefinition name="freeText62" option value="Text"			2	67	52.4	71	50.4	4	10 N	L
7063	attributs spécifiques à l'article	Définition d'article	productPropertyDefinition name="freeText63" option value="Text"			2	71	52.4	75	50.4	4	10 N	L
7202	Numéro d'article	Constante: Définition d'article Variable: Produit	productPropertyDefinition name="articleId" option value="Text"	articleRef id	Numéro d'identification de l'article	2	79	50.4	83	48.4	4	08 N	R
5601	Code de données d'utilisation	Produit		productProperty name="fqCode"		2	83	52.4	85	50.4	4	10 N	L

Informations de présentation de l'article 4540, carte journalière enfant						Positionnement, écriture							
Numéro d'attribut (Prisma)	Description	Source	Élément DaX: Définition d'article	Élément DaX: Produit	Remarques	coin sup. gauche horizontal (en mm)	coin sup. gauche vertical (en mm)	coin inf. droit horizontal (en mm)	coin inf. droit vertical (en mm)	Taille de l'objet largeur (en mm)	Taille de l'objet hauteur (en mm)	Format d'écriture	Orientation
5305	Désignation de la classe	Constante: Définition d'article	productPropertyDefinition name="class" option value="Text"		Constante	5	91	15	95	10	4	10 N	L
5305	Désignation de la classe	Variable: Produit		productProperty name="class"	Variable	2	91	5	95	3	4	12 F	L
5301	Prix	Constante: Définition d'article Variable: Produit	productPropertyDefinition name="price" option value="Text"	price	Prix en francs et/ou euros	20	91	50	95	30	4	10 N	R
1002	Données du système	Appareil de vente			Contient dans l'ordre suivant 1. N° de l'appareil d'émission 2. N° de série 3. Date et heure d'émission	2	95	44	99	42	4	10 N	L
1001	Mode d'encaissement	Appareil de vente			Tous les attributs dans le même objet. Ordre: 7224, 7210, 7226	44	95	50	99	6	4	10 N	L

Informations de présentation de l'article 4540, carte journalière enfant						Positionnement, écriture							
Numéro d'attribut (Prisma)	Description	Source	Élément DaX: Définition d'article	Élément DaX: Produit	Remarques	coin sup. gauche horizontal (en mm)	coin sup. gauche vertical (en mm)	coin inf. droit horizontal (en mm)	coin inf. droit vertical (en mm)	Taille de l'objet largeur (en mm)	Taille de l'objet hauteur (en mm)	Format d'écriture	Orientation
7210	Taxe sur la valeur ajoutée	Constante: Définition d'article Variable: Produit	productPropertyDefinition name="vatRate" option value="Text"	productProperty name="vatRate"	Tous les attributs dans le même objet. Ordre: 7224, 7210, 7226	2	99	52	103	50	4	08 N	L
7224	Code DIDOK pour les appareils fixes	Appareil de vente			Tous les attributs dans le même objet. Ordre: 7224, 7210, 7226	2	99	52	103	50	4	08 N	L
7226	<ul style="list-style-type: none"> • Constante: / • Variable: Abréviation (lettres) de l'ET émettrice 	Constante: Définition d'article Variable: Appareil de vente	productPropertyDefinition name="vatCode" option value="Text"		Tous les attributs dans le même objet. Ordre: 7224, 7210, 7226	2	99	52	103	50	4	08 N	L

4.7 Carte journalière chien (article n° 4557)

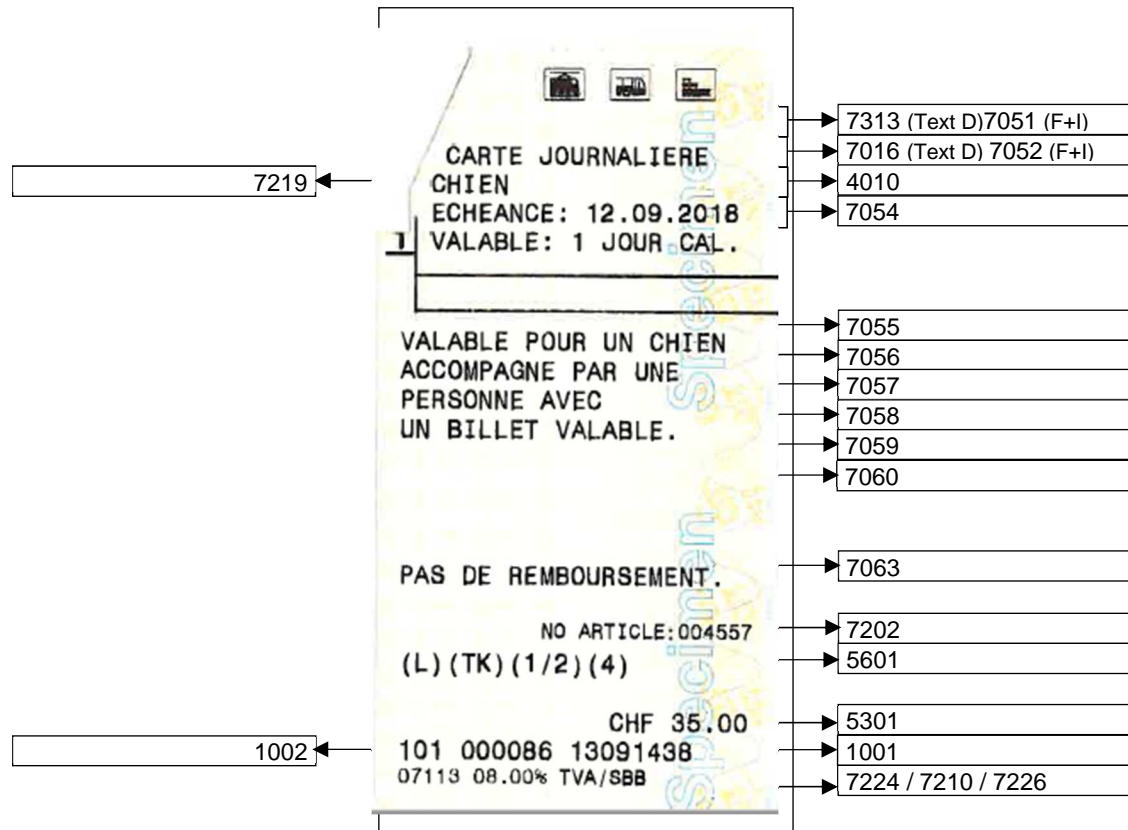

Constantes

Informations de présentation de l'article 4557, carte journalière chien						Positionnement, écriture							
Numéro d'attribut (Prisma)	Description	Source	Élément DaX: Définition d'article	Élément DaX: Produit	Remarques	coin sup. gauche horizontal (en mm)	coin sup. gauche vertical (en mm)	coin inf. droit horizontal (en mm)	coin inf. droit vertical (en mm)	Taille de l'objet largeur (en mm)	Taille de l'objet hauteur (en mm)	Format d'écriture	Orientation
7313	Description d'article	Définition d'article	productPropertyDefinition name="articleName3" option value="Text"		Description d'article Texte allemand	8	13	54	17	46	4	12 F	L
7016	Description d'article	Définition d'article	productPropertyDefinition name="entry-Text16" option value="Text"		Description d'article Texte allemand	6	17	54	21	48	4	12 F	L
7051	Description d'article	Définition d'article	productPropertyDefinition name="freeText51" option value="Text"		Description d'article Texte français et italien	8	13	54	17	46	4	10 N	L
7052	Description d'article	Définition d'article	productPropertyDefinition name="freeText52" option value="Text"		Description d'article Texte français et italien	6	17	54	21	48	4	10 N	L
7219	Échéance	Définition d'article	productPropertyDefinition name="expiration" option value="Text"			6	21	26	25	20	4	10 N	L

Informations de présentation de l'article 4557, carte journalière chien						Positionnement, écriture							
Numéro d'attribut (Prisma)	Description	Source	Élément DaX: Définition d'article	Élément DaX: Produit	Remarques	coin sup. gauche horizontal (en mm)	coin sup. gauche vertical (en mm)	coin inf. droit horizontal (en mm)	coin inf. droit vertical (en mm)	Taille de l'objet largeur (en mm)	Taille de l'objet hauteur (en mm)	Format d'écriture	Orientation
4010	Validité (usableTo)	Constante: Définition d'article Variable: Produit	productPropertyDefinition name="usableTo" option value="Text"	validity.duration	Date d'échéance: doit être calculée	27	21	54	25	27	4	10 N	L
7054	Validité	Définition d'article	productPropertyDefinition name="freeText54" option value="Text"			6	25	54	29	48	4	10 N	L
7055	attributs spécifiques à l'article	Définition d'article	productPropertyDefinition name="freeText55" option value="Text"			2	39	52.4	43	50.4	4	10 N	L
7056	attributs spécifiques à l'article	Définition d'article	productPropertyDefinition name="freeText56" option value="Text"			2	43	52.4	47	50.4	4	10 N	L

Informations de présentation de l'article 4557, carte journalière chien						Positionnement, écriture							
Numéro d'attribut (Prisma)	Description	Source	Élément DaX: Définition d'article	Élément DaX: Produit	Remarques	coin sup. gauche horizontal (en mm)	coin sup. gauche vertical (en mm)	coin inf. droit horizontal (en mm)	coin inf. droit vertical (en mm)	Taille de l'objet largeur (en mm)	Taille de l'objet hauteur (en mm)	Format d'écriture	Orientation
7057	attributs spécifiques à l'article	Définition d'article	productPropertyDefinition name="freeText57" option value="Text"			2	47	52.4	51	50.4	4	10 N	L
7058	attributs spécifiques à l'article	Définition d'article	productPropertyDefinition name="freeText58" option value="Text"			2	51	52.4	55	50.4	4	10 N	L
7059	attributs spécifiques à l'article	Définition d'article	productPropertyDefinition name="freeText59" option value="Text"			2	55	52.4	59	50.4	4	10 N	L
7060	attributs spécifiques à l'article	Définition d'article	productPropertyDefinition name="freeText60" option value="Text"			2	59	52.4	63	50.4	4	10 N	L
7063	attributs spécifiques à l'article	Définition d'article	productPropertyDefinition name="freeText63" option value="Text"			2	71	52.4	75	50.4	4	10 N	L

Informations de présentation de l'article 4557, carte journalière chien						Positionnement, écriture							
Numéro d'attribut (Prisma)	Description	Source	Élément DaX: Définition d'article	Élément DaX: Produit	Remarques	coin sup. gauche horizontal (en mm)	coin sup. gauche vertical (en mm)	coin inf. droit horizontal (en mm)	coin inf. droit vertical (en mm)	Taille de l'objet largeur (en mm)	Taille de l'objet hauteur (en mm)	Format d'écriture	Orientation
7202	Numéro d'article	Constante: Définition d'article Variable: Produit	productPropertyDefinition name="articleId" option value="Text"	articleRef id	Numéro d'identification de l'article	2	79	50.4	83	48.4	4	08 N	R
5601	Code de données d'utilisation	Produit		productProperty name="fqCode"		2	83	52.4	87	50.4	4	10 N	L
5301	Prix	Constante: Définition d'article Variable: Produit	productPropertyDefinition name="price" option value="Text"	price	Prix en francs et/ou euros	20	91	50	95	30	4	10 N	R
1002	Données du système	Appareil de vente			Contient dans l'ordre suivant 1. N° de l'appareil d'émission 2. N° de série 3. Date et heure d'émission	2	95	44	99	42	4	10 N	L
1001	Mode d'encaissement	Appareil de vente			Tous les attributs dans le même objet. Ordre: 7224, 7210, 7226	44	95	50	99	6	4	10 N	L

Informations de présentation de l'article 4557, carte journalière chien						Positionnement, écriture							
Numéro d'attribut (Prisma)	Description	Source	Élément DaX: Définition d'article	Élément DaX: Produit	Remarques	coin sup. gauche horizontal (en mm)	coin sup. gauche vertical (en mm)	coin inf. droit horizontal (en mm)	coin inf. droit vertical (en mm)	Taille de l'objet largeur (en mm)	Taille de l'objet hauteur (en mm)	Format d'écriture	Orientation
7210	Taxe sur la valeur ajoutée	Constante: Définition d'article Variable: Produit	productPropertyDefinition name="vatRate" option value="Text"	productProperty name="vatRate"	Tous les attributs dans le même objet. Ordre: 7224, 7210, 7226	2	99	52	103	50	4	08 N	L
7224	Code DIDOK pour les appareils fixes	Appareil de vente			Tous les attributs dans le même objet. Ordre: 7224, 7210, 7226	2	99	52	103	50	4	08 N	L
7226	<ul style="list-style-type: none"> • Constante: / • Variable: Abréviation (lettres) de l'ET émettrice 	Constante: Définition d'article Variable: Appareil de vente	productPropertyDefinition name="vatCode" option value="Text"		Tous les attributs dans le même objet. Ordre: 7224, 7210, 7226	2	99	52	103	50	4	08 N	L

4.8 Carte journalière vélo multipack (article n° 1634)



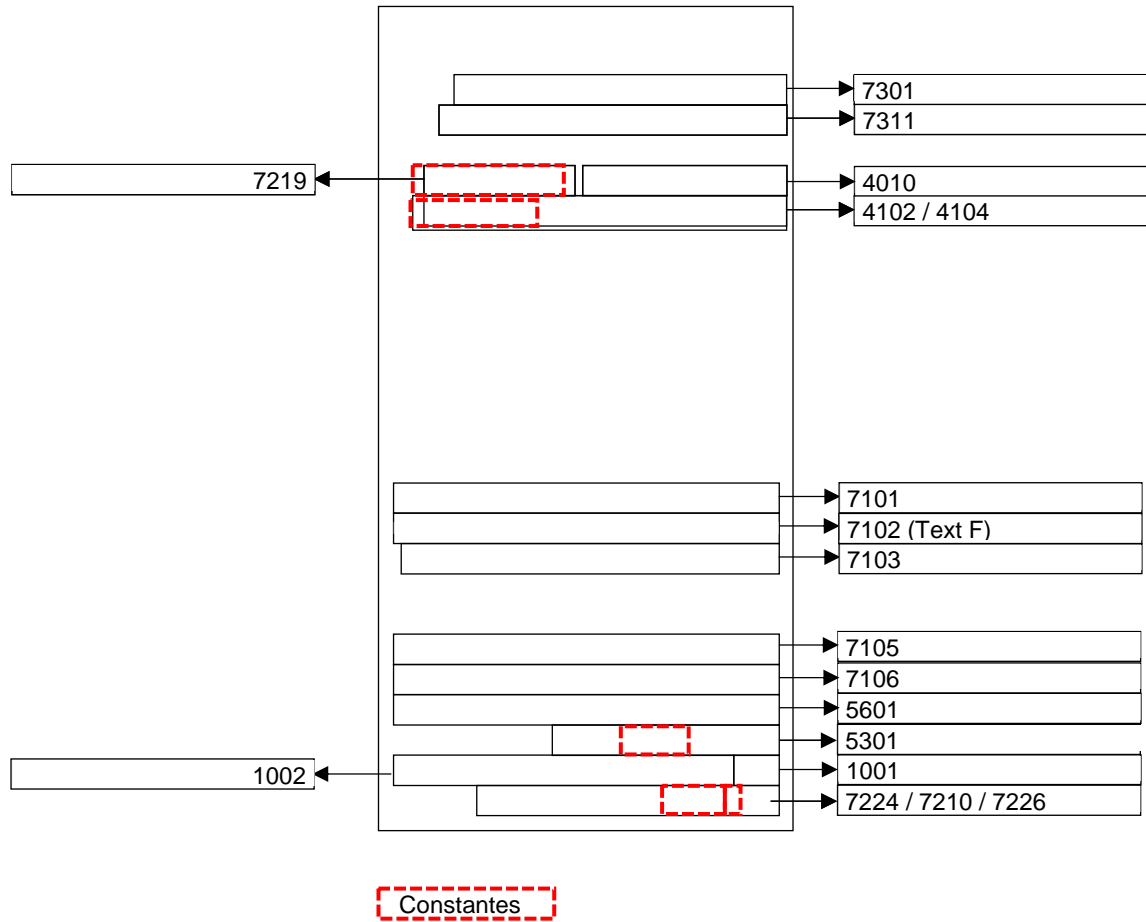

Informations de présentation de l'article 1634, carte journalière vélo multipack						Positionnement, écriture							
Numéro d'attribut (Prisma)	Description	Source	Élément DaX: Définition d'article	Élément DaX: Produit	Remarques	coin sup. gauche horizontal (en mm)	coin sup. gauche vertical (en mm)	coin inf. droit horizontal (en mm)	coin inf. droit vertical (en mm)	Taille de l'objet largeur (en mm)	Taille de l'objet hauteur (en mm)	Format d'écriture	Orientation
7301	Description d'article	Définition d'article	productPropertyDefinition name="usability1" option value="Text"		Texte français et italien	10	9	54	13	44	4	12 F	L
7311	Description d'article	Définition d'article	productPropertyDefinition name="articleName1" option value="Text"			8	13	54	17	46	4	10 N	L
4010	Validité (usableTo)	Constante: Définition d'article Variable: Produit	productPropertyDefinition name="usableTo" option value="Text"	validity.duration	Date d'échéance: doit être calculée	27	21	54	25	27	4	10 N	L
7219	Échéance	Définition d'article	productPropertyDefinition name="expiration" option value="Text"			6	21	26	25	20	4	10 N	L
4102	Valable	Constante: Définition d'article Variable: Produit	productPropertyDefinition name="usageDurationValue" option value="Text"	validity.usability.duration		6	25	54	29	48	4	10 N	L

Informations de présentation de l'article 1634, carte journalière vélo multipack						Positionnement, écriture							
Numéro d'attribut (Prisma)	Description	Source	Élément DaX: Définition d'article	Élément DaX: Produit	Remarques	coin sup. gauche horizontal (en mm)	coin sup. gauche vertical (en mm)	coin inf. droit horizontal (en mm)	coin inf. droit vertical (en mm)	Taille de l'objet largeur (en mm)	Taille de l'objet hauteur (en mm)	Format d'écriture	Orientation
4104	Validité	Produit		validity.usability.duration	Doit être calculé	6	25	54	29	48	4	10 N	L
7101	attributs spécifiques à l'article	Définition d'article	productPropertyDefinition name="freeText1" option value="Text"			2	63	53	67	51	4	10 N	L
7102	attributs spécifiques à l'article	Définition d'article	productPropertyDefinition name="freeText2" option value="Text"			2	67	53	71	51	4	10 N	L
7103	attributs spécifiques à l'article	Définition d'article	productPropertyDefinition name="freeText3" option value="Text"			3	71	53	75	49	4	10 N	L
7105	attributs spécifiques à l'article	Définition d'article	productPropertyDefinition name="freeText5" option value="Text"			2	83	53	87	51	4	10 N	L

Informations de présentation de l'article 1634, carte journalière vélo multipack						Positionnement, écriture							
Numéro d'attribut (Prisma)	Description	Source	Élément DaX: Définition d'article	Élément DaX: Produit	Remarques	coin sup. gauche horizontal (en mm)	coin sup. gauche vertical (en mm)	coin inf. droit horizontal (en mm)	coin inf. droit vertical (en mm)	Taille de l'objet largeur (en mm)	Taille de l'objet hauteur (en mm)	Format d'écriture	Orientation
7106	attributs spécifiques à l'article	Définition d'article	productPropertyDefinition name="freeText6" option value="Text"			2	87	53	91	51	4	10 N	L
5601	Code de données d'utilisation	Produit		productProperty name="fqCode"		2	91	53	95	51	4	10 N	L
5301	Prix	Constante: Définition d'article Variable: Produit	productPropertyDefinition name="price" option value="Text"	price	Prix en francs et/ou euros	23	95	53	99	30	4	10 N	R
1001	Mode d'encaissement	Appareil de vente				47	99	53	103	6	4	10 N	R
1002	Données du système	Appareil de vente			Contient dans l'ordre suivant 1. N° de l'appareil d'émission 2. N° de série 3. Date et heure d'émission	2	99	47	103	45	4	10 N	L

Informations de présentation de l'article 1634, carte journalière vélo multipack						Positionnement, écriture							
Numéro d'attribut (Prisma)	Description	Source	Élément DaX: Définition d'article	Élément DaX: Produit	Remarques	coin sup. gauche horizontal (en mm)	coin sup. gauche vertical (en mm)	coin inf. droit horizontal (en mm)	coin inf. droit vertical (en mm)	Taille de l'objet largeur (en mm)	Taille de l'objet hauteur (en mm)	Format d'écriture	Orientation
7210	Taxe sur la valeur ajoutée	Constante: Définition d'article Variable: Produit	productPropertyDefinition name="vatRate" option value="Text"	productProperty name="vatRate"	Tous les attributs dans le même objet. Ordre:7224, 7210, 7226	13	103	53	107	40	4	08 N	R
7224	Code DIDOK pour les appareils fixes	Appareil de vente			Tous les attributs dans le même objet. Ordre:7224, 7210, 7226	13	103	53	107	40	4	08 N	R
7226	<ul style="list-style-type: none"> • Constante: / • Variable: Abréviation (lettres) de l'ET émettrice 	Constante: Définition d'article Variable: Appareil de vente	productPropertyDefinition name="vatCode" option value="Text"		Tous les attributs dans le même objet. Ordre:7224, 7210, 7226	13	103	53	107	40	4	08 N	R

4.9 Carte journalière en multipack (article n° 30)





CARTE JOURNALIERE EN
MULTIPACK
ECHEANCE: 10.12.2020
VALABLE: 1 JOUR CAL.

6	
5	
4	
3	
2	
1	

ABT
1/2
PAS DE REMBOURSEMENT
(2.) (TK) (MFK) (1/2-ABO)

NO ARTICLE:000030
2.CL. CHF 450.00
105 000020 11121210
07116 08.00% TVA/SBB

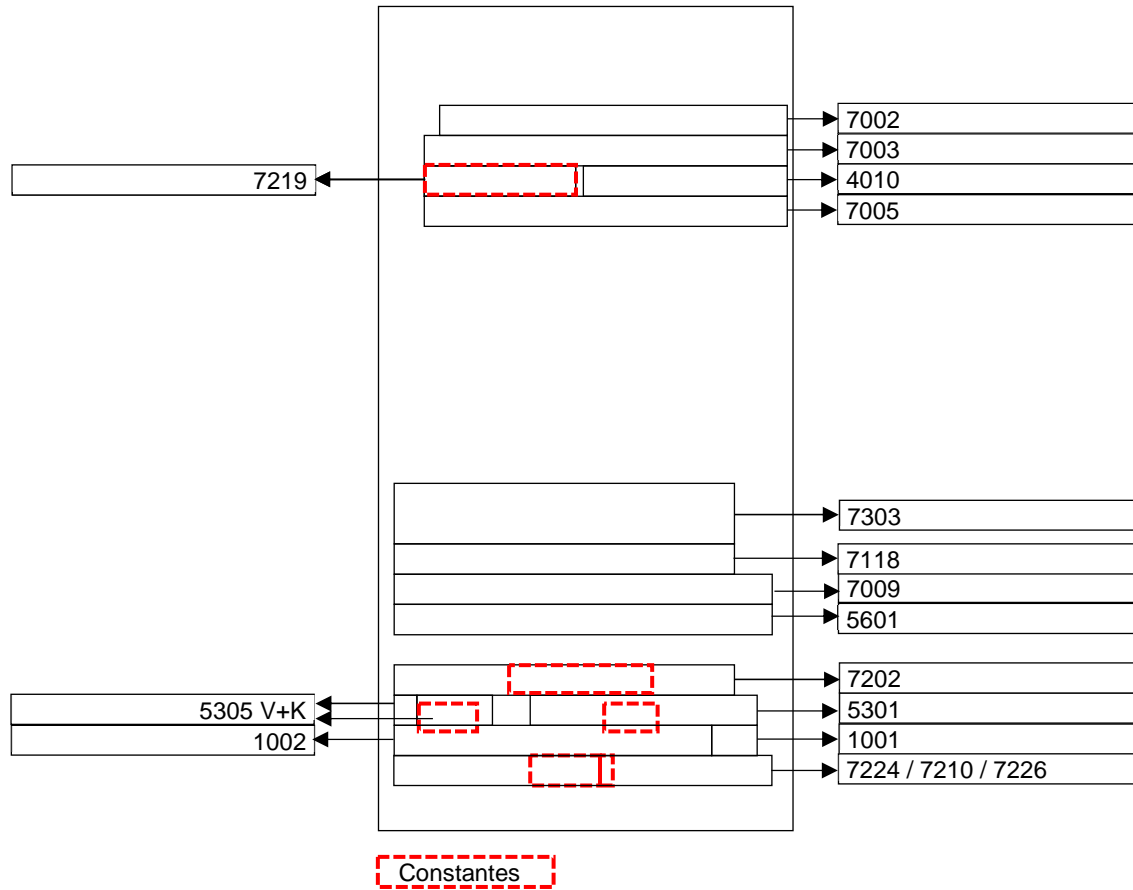

Informations de présentation de l'article 30, carte journalière en multipack						Positionnement, écriture							
Numéro d'attribut (Prisma)	Description	Source	Élément DaX: Définition d'article	Élément DaX: Produit	Remarques	coin sup. gauche horizontal (en mm)	coin sup. gauche vertical (en mm)	coin inf. droit horizontal (en mm)	coin inf. droit vertical (en mm)	Taille de l'objet largeur (en mm)	Taille de l'objet hauteur (en mm)	Format d'écriture	Orientation
7002	Description d'article	Définition d'article	productPropertyDefinition name="entryText2" option value="Text"			8	13	54	17	46	4	10 N	L
7003	Description d'article	Définition d'article	productPropertyDefinition name="entryText3" option value="Text"			6	17	54	21	48	4	10 N	L
4010	Validité (usableTo)	Constante: Définition d'article Variable: Produit	productPropertyDefinition name="usableTo" option value="Text"	validity.duration	Date d'échéance: doit être calculée	27	21	54	25	27	4	10 N	L
7219	Échéance	Définition d'article	productPropertyDefinition name="expiration" option value="Text"			6	21	26	25	20	4	10 N	L
7005	Validité	Définition d'article	productPropertyDefinition name="entryText5" option value="Text"			6	25	54	29	48	4	10 N	L

Informations de présentation de l'article 30, carte journalière en multipack						Positionnement, écriture							
Numéro d'attribut (Prisma)	Description	Source	Élément DaX: Définition d'article	Élément DaX: Produit	Remarques	coin sup. gauche horizontal (en mm)	coin sup. gauche vertical (en mm)	coin inf. droit horizontal (en mm)	coin inf. droit vertical (en mm)	Taille de l'objet largeur (en mm)	Taille de l'objet hauteur (en mm)	Format d'écriture	Orientation
7303	Groupe de clients	Définition d'article	productPropertyDefinition name="usability3" option value="Text"			2	63	47	71	45	8	20 F	R
7118	Groupe de clients	Définition d'article	productPropertyDefinition name="freeText18" option value="Text"			2	71	47	75	45	4	12 F	R
7009	attributs spécifiques à l'article	Définition d'article	productPropertyDefinition name="entryText9" option value="Text"			2	75	52	79	50	4	10 N	L
5601	Code de données d'utilisation	Produit		productProperty name="fqCode"		2	79	52	83	50	4	10 N	L
7202	Numéro d'article	Constante: Définition d'article Variable: Produit	productPropertyDefinition name="articleId" option value="Text"	articleRef id	Numéro d'identification de l'article	2	87	47	91	45	4	08 N	R

Informations de présentation de l'article 30, carte journalière en multipack						Positionnement, écriture							
Numéro d'attribut (Prisma)	Description	Source	Élément DaX: Définition d'article	Élément DaX: Produit	Remarques	coin sup. gauche horizontal (en mm)	coin sup. gauche vertical (en mm)	coin inf. droit horizontal (en mm)	coin inf. droit vertical (en mm)	Taille de l'objet largeur (en mm)	Taille de l'objet hauteur (en mm)	Format d'écriture	Orientation
5301	Prix	Constante: Définition d'article Variable: Produit	productPropertyDefinition name="price" option value="Text"	price	Prix en francs et/ou euros	20	91	50	95	30	4	10 N	R
5305	Désignation de la classe	Constante: Définition d'article	productPropertyDefinition name="class" option value="Text"		Constante	5	91	15	95	10	4	10 N	L
5305	Désignation de la classe	Variable: Produit		productProperty name="class"	Variable	2	91	5	95	3	4	12 F	R
1001	Mode d'encaissement	Appareil de vente				44	95	50	99	6	4	10 N	R
1002	Données du système	Appareil de vente			Contient dans l'ordre suivant 1. N° de l'appareil d'émission 2. N° de série 3. Date et heure d'émission	2	95	44	99	42	4	10 N	L
7210	Taxe sur la valeur ajoutée	Constante: Définition d'article Variable: Produit	productPropertyDefinition name="vatRate" option value="Text"	productProperty name="vatRate"	Tous les attributs dans le même objet. Ordre:7224, 7210, 7226	2	99	52	103	50	4	08 N	L

Informations de présentation de l'article 30, carte journalière en multipack						Positionnement, écriture							
Numéro d'attribut (Prisma)	Description	Source	Élément DaX: Définition d'article	Élément DaX: Produit	Remarques	coin sup. gauche horizontal (en mm)	coin sup. gauche vertical (en mm)	coin inf. droit horizontal (en mm)	coin inf. droit vertical (en mm)	Taille de l'objet largeur (en mm)	Taille de l'objet hauteur (en mm)	Format d'écriture	Orientation
7224	Code DIDOK pour les appareils fixes	Appareil de vente			Tous les attributs dans le même objet. Ordre:7224, 7210, 7226	2	99	52	103	50	4	08 N	L
7226	<ul style="list-style-type: none"> • Constante: / • Variable: Abréviation (lettres) de l'ET émettrice 	Constante: Définition d'article Variable: Appareil de vente	productPropertyDefinition name="vatCode" option value="Text"		Tous les attributs dans le même objet. Ordre:7224, 7210, 7226	2	99	52	103	50	4	08 N	L



4.10 Surclassement journalier (article n° 456)



SURCLASSEMENT

1 ECHEANCE: 31.05.2018
VALABLE: 1 JOUR CAL.

VALABLE POUR
CARTE JOURNALIERE AVEC
DEMI-TARIF OU AG.

PAS DE REMBOURSEMENT.

NO ARTICLE:000456

CHF 52.00

102 001628 01060950
07118 08.00% TVA/CFF

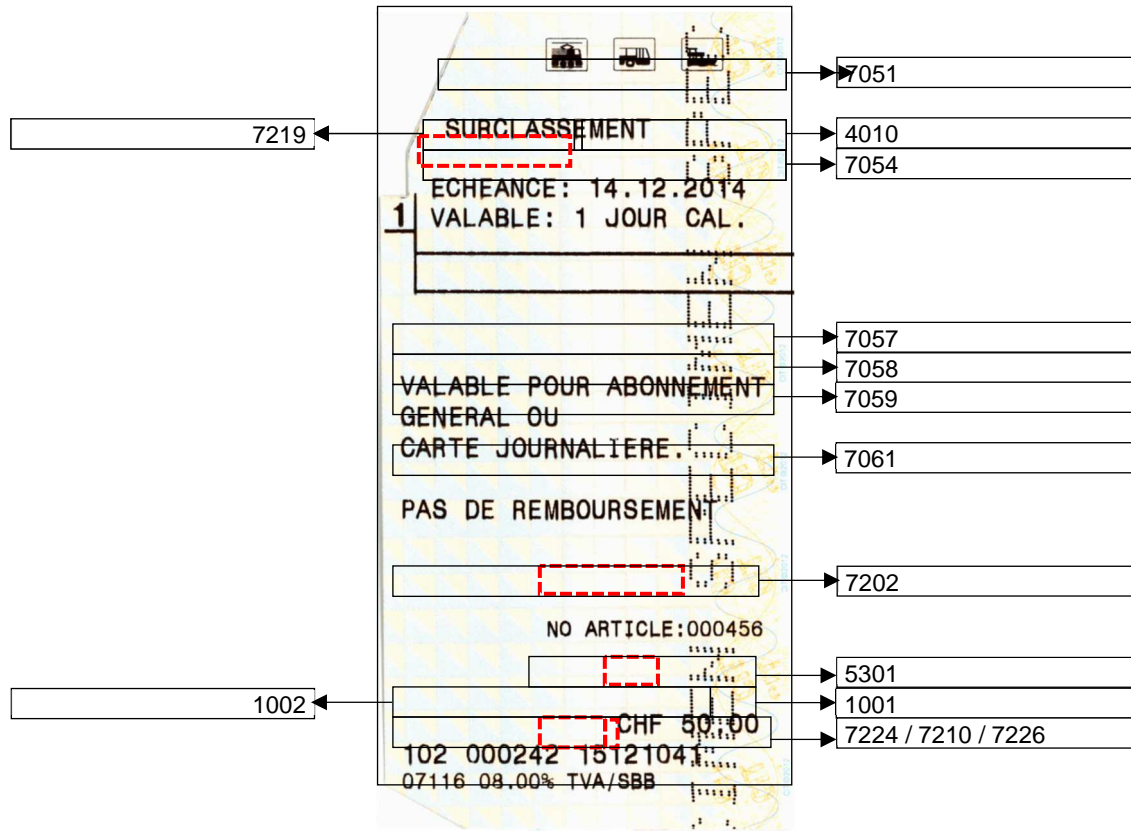

Informations de présentation de l'article 456, surclassement journalier						Positionnement, écriture							
Numéro d'attribut (Prisma)	Description	Source	Élément DaX: Définition d'article	Élément DaX: Produit	Remarques	coin sup. gauche horizontal (en mm)	coin sup. gauche vertical (en mm)	coin inf. droit horizontal (en mm)	coin inf. droit vertical (en mm)	Taille de l'objet largeur (en mm)	Taille de l'objet hauteur (en mm)	Format d'écriture	Orientation
7051	Description d'article	Définition d'article	productPropertyDefinition name="free-Text51" option value="Text"			8	13	54	17	46	4	10 N	L
7219	Échéance	Définition d'article	productPropertyDefinition name="expiration" option value="Text"			6	21	26	25	20	4	10 N	L
4010	Validité (usableTo)	Constante: Définition d'article Variable: Produit	productPropertyDefinition name="usableTo" option value="Text"	validity.duration	Date d'échéance: doit être calculée	27	21	54	25	27	4	10 N	L
7054	Validité	Définition d'article	productPropertyDefinition name="free-Text54" option value="Text"			6	25	54	29	48	4	10 N	L
7057	attributs spécifiques à l'article	Définition d'article	productPropertyDefinition name="free-Text57" option value="Text"			2	49	52.4	51	50.4	4	10 N	L

Informations de présentation de l'article 456, surclassement journalier						Positionnement, écriture							
Numéro d'attribut (Prisma)	Description	Source	Élément DaX: Définition d'article	Élément DaX: Produit	Remarques	coin sup. gauche horizontal (en mm)	coin sup. gauche vertical (en mm)	coin inf. droit horizontal (en mm)	coin inf. droit vertical (en mm)	Taille de l'objet largeur (en mm)	Taille de l'objet hauteur (en mm)	Format d'écriture	Orientation
7058	attributs spécifiques à l'article	Définition d'article	productPropertyDefinition name="free-Text58" option value="Text"			2	51	52.4	55	50.4	4	10 N	L
7059	attributs spécifiques à l'article	Définition d'article	productPropertyDefinition name="free-Text59" option value="Text"			2	55	52.4	59	50.4	4	10 N	L
7061	attributs spécifiques à l'article	Définition d'article	productPropertyDefinition name="free-Text61" option value="Text"			2	63	52.4	67	50.4	4	10 N	L
7202	Numéro d'article	Constante: Définition d'article Variable: Produit	productPropertyDefinition name="articleId" option value="Text"	articleRef id	Numéro d'identification de l'article	2	79	50.4	83	48.4	4	08 N	R
5301	Prix	Constante: Définition d'article Variable: Produit	productPropertyDefinition name="price" option value="Text"	price	Prix en francs et/ou euros	20	91	50	95	30	4	10 N	R

Informations de présentation de l'article 456, surclassement journalier						Positionnement, écriture							
Numéro d'attribut (Prisma)	Description	Source	Élément DaX: Définition d'article	Élément DaX: Produit	Remarques	coin sup. gauche horizontal (en mm)	coin sup. gauche vertical (en mm)	coin inf. droit horizontal (en mm)	coin inf. droit vertical (en mm)	Taille de l'objet largeur (en mm)	Taille de l'objet hauteur (en mm)	Format d'écriture	Orientation
1002	Données du système	Appareil de vente			Contient dans l'ordre suivant 1. N° de l'appareil d'émission 2. N° de série 3. Date et heure d'émission	2	95	44	99	42	4	10 N	L
1001	Mode d'encaissement	Appareil de vente				44	95	50	99	6	4	10 N	L
7210	Taxe sur la valeur ajoutée	Constante: Définition d'article Variable: Produit	productPropertyDefinition name="vatRate" option value="Text"	productProperty name="vatRate"	Tous les attributs dans le même objet. Ordre:7224, 7210, 7226	2	99	52	103	50	4	08 N	L
7224	Code DIDOK pour les appareils fixes	Appareil de vente			Tous les attributs dans le même objet. Ordre:7224, 7210, 7226	2	99	52	103	50	4	08 N	L
7226	<ul style="list-style-type: none"> • Constante: / • Variable: Abréviation (lettres) de l'ET émettrice 	Constante: Définition d'article Variable: Appareil de vente	productPropertyDefinition name="vatCode" option value="Text"		Tous les attributs dans le même objet. Ordre:7224, 7210, 7226	2	99	52	103	50	4	08 N	L

4.11 Surclassement journalier en multipack (article n° 5638)

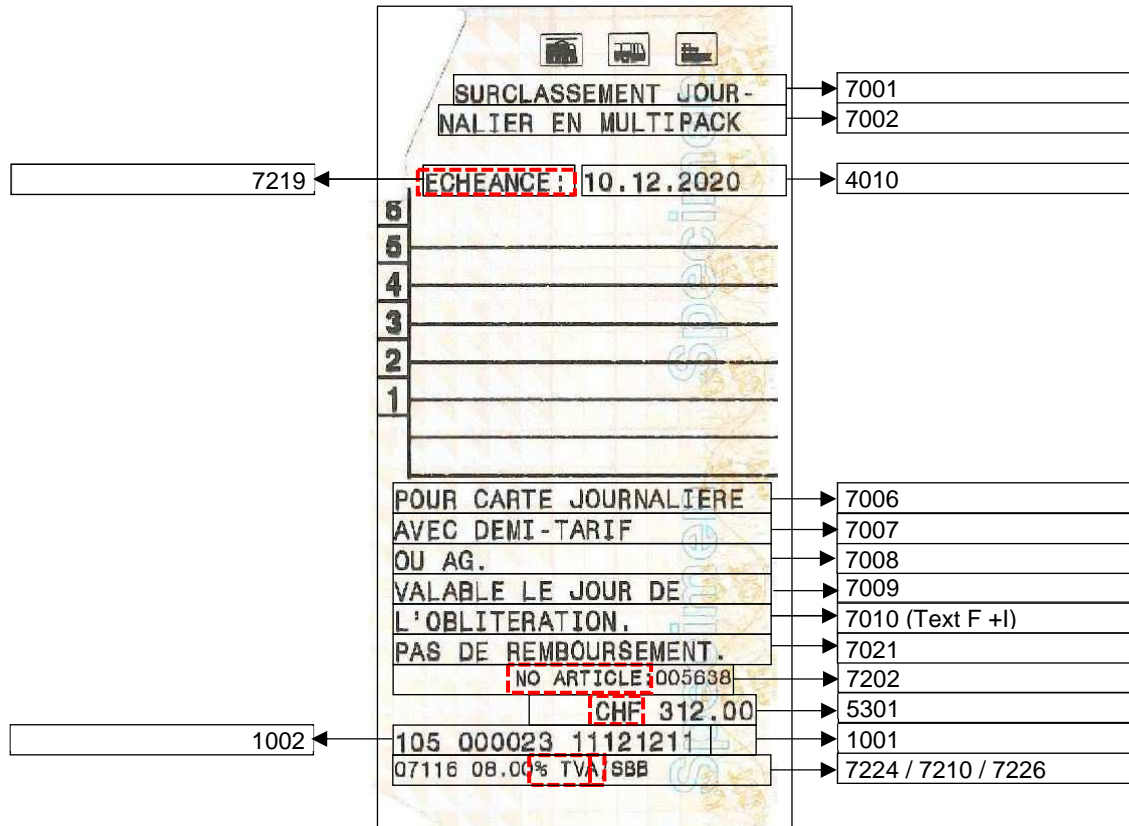

Informations de présentation de l'article 5638, surclassement journalier en multipack						Positionnement, écriture							
Numéro d'attribut (Prisma)	Description	Source	Élément DaX: Définition d'article	Élément DaX: Produit	Remarques	coin sup. gauche horizontal (en mm)	coin sup. gauche vertical (en mm)	coin inf. droit horizontal (en mm)	coin inf. droit vertical (en mm)	Taille de l'objet largeur (en mm)	Taille de l'objet hauteur (en mm)	Format d'écriture	Orientation
7001	Description d'article	Définition d'article	productPropertyDefinition name="entryText1" option value="Text"			10	9	54	13	44	4	10 N	L
7002	Description d'article	Définition d'article	productPropertyDefinition name="entryText2" option value="Text"			8	13	54	17	46	4	10 N	L
4010	Validité (usableTo)	Constante: Définition d'article Variable: Produit	productPropertyDefinition name="usableTo" option value="Text"	validity.duration	Date d'échéance: doit être calculée	27	21	54	25	27	4	10 N	L
7219	Échéance	Définition d'article	productPropertyDefinition name="expiration" option value="Text"			6	21	26	25	20	4	10 N	L
7006	attributs spécifiques à l'article	Définition d'article	productPropertyDefinition name="entryText6" option value="Text"			2	63	52	67	50	4	10 N	L

Informations de présentation de l'article 5638, surclassement journalier en multipack						Positionnement, écriture							
Numéro d'attribut (Prisma)	Description	Source	Élément DaX: Définition d'article	Élément DaX: Produit	Remarques	coin sup. gauche horizontal (en mm)	coin sup. gauche vertical (en mm)	coin inf. droit horizontal (en mm)	coin inf. droit vertical (en mm)	Taille de l'objet largeur (en mm)	Taille de l'objet hauteur (en mm)	Format d'écriture	Orientation
7007	attributs spécifiques à l'article	Définition d'article	productPropertyDefinition name="entryText7" option value="Text"			2	67	52	71	50	4	10 N	L
7008	attributs spécifiques à l'article	Définition d'article	productPropertyDefinition name="entryText8" option value="Text"			2	71	52	75	50	4	10 N	L
7009	attributs spécifiques à l'article	Définition d'article	productPropertyDefinition name="entryText9" option value="Text"			2	75	52	79	50	4	10 N	L
7010	attributs spécifiques à l'article	Définition d'article	productPropertyDefinition name="entryText10" option value="Text"			2	79	52	83	50	4	10 N	L
7021	attributs spécifiques à l'article	Définition d'article	productPropertyDefinition name="voucher1" option value="Text"			2	83	52	87	50	4	10 N	L

Informations de présentation de l'article 5638, surclassement journalier en multipack						Positionnement, écriture							
Numéro d'attribut (Prisma)	Description	Source	Élément DaX: Définition d'article	Élément DaX: Produit	Remarques	coin sup. gauche horizontal (en mm)	coin sup. gauche vertical (en mm)	coin inf. droit horizontal (en mm)	coin inf. droit vertical (en mm)	Taille de l'objet largeur (en mm)	Taille de l'objet hauteur (en mm)	Format d'écriture	Orientation
7202	Numéro d'article	Constante: Définition d'article Variable: Produit	productPropertyDefinition name="articleId" option value="Text"	articleRef id	Numéro d'identification de l'article	2	87	47	91	45	4	08 N	R
5301	Prix	Constante: Définition d'article Variable: Produit	productPropertyDefinition name="price" option value="Text"	price	Prix en francs et/ou euros	20	91	50	95	30	4	10 N	R
1001	Mode d'encaissement	Appareil de vente				44	95	50	99	6	4	10 N	R
1002	Données du système	Appareil de vente			Contient dans l'ordre suivant 1. N° de l'appareil d'émission 2. N° de série 3. Date et heure d'émission	2	95	44	99	42	4	10 N	L
7210	Taxe sur la valeur ajoutée	Constante: Définition d'article Variable: Produit	productPropertyDefinition name="vatRate" option value="Text"	productProperty name="vatRate"	Tous les attributs dans le même objet. Ordre:7224, 7210, 7226	2	99	52	103	50	4	08 N	L

Informations de présentation de l'article 5638, surclassement journalier en multipack						Positionnement, écriture							
Numéro d'attribut (Prisma)	Description	Source	Élément DaX: Définition d'article	Élément DaX: Produit	Remarques	coin sup. gauche horizontal (en mm)	coin sup. gauche vertical (en mm)	coin inf. droit horizontal (en mm)	coin inf. droit vertical (en mm)	Taille de l'objet largeur (en mm)	Taille de l'objet hauteur (en mm)	Format d'écriture	Orientation
7224	Code DIDOK pour les appareils fixes	Appareil de vente			Tous les attributs dans le même objet. Ordre:7224, 7210, 7226	2	99	52	103	50	4	08 N	L
7226	<ul style="list-style-type: none"> • Constante: / • Variable: Abréviation (lettres) de l'ET émettrice 	Constante: Définition d'article Variable: Appareil de vente	productPropertyDefinition name="vatCode" option value="Text"		Tous les attributs dans le même objet. Ordre:7224, 7210, 7226	2	99	52	103	50	4	08 N	L



4.12FVP Carte journalière en multipack (article n° 384)

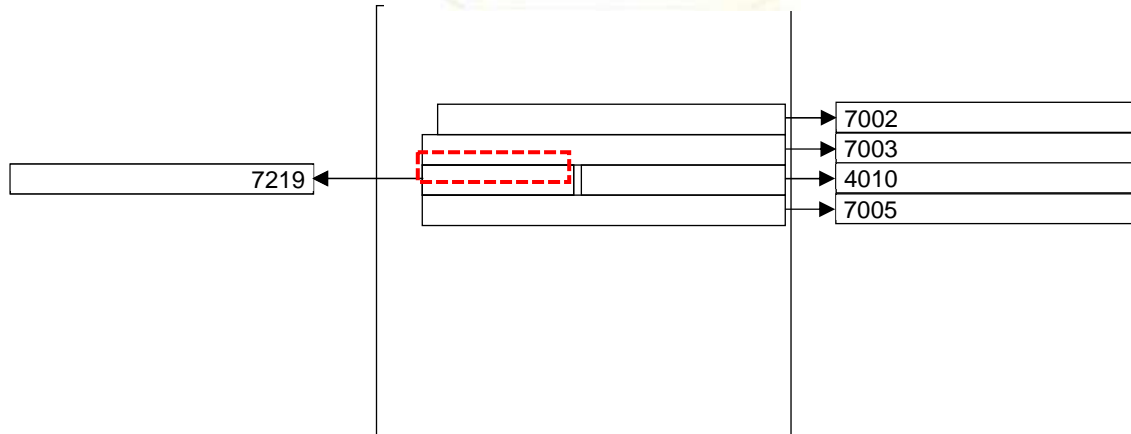

Constantes

Informations de présentation de l'article 384, FVP Carte journalière en multipack						Positionnement, écriture							
Numéro d'attribut (Prisma)	Description	Source	Élément DaX: Définition d'article	Élément DaX: Produit	Remarques	coin sup. gauche horizontal (en mm)	coin sup. gauche vertical (en mm)	coin inf. droit horizontal (en mm)	coin inf. droit vertical (en mm)	Taille de l'objet largeur (en mm)	Taille de l'objet hauteur (en mm)	Format d'écriture	Orientation
7002	Description d'article	Définition d'article	productPropertyDefinition name="entryText2" option value="Text"			8	13	54	17	46	4	10 N	L
7003	Description d'article	Définition d'article	productPropertyDefinition name="entryText3" option value="Text"			6	17	54	21	48	4	10 N	L
4010	Validité (usableTo)	Constante: Définition d'article Variable: Produit	productPropertyDefinition name="usableTo" option value="Text"	validity.duration	Date d'échéance: doit être calculée	27	21	54	25	27	4	10 N	L

Informations de présentation de l'article 384, FVP Carte journalière en multipack						Positionnement, écriture							
Numéro d'attribut (Prisma)	Description	Source	Élément DaX: Définition d'article	Élément DaX: Produit	Remarques	coin sup. gauche horizontal (en mm)	coin sup. gauche vertical (en mm)	coin inf. droit horizontal (en mm)	coin inf. droit vertical (en mm)	Taille de l'objet largeur (en mm)	Taille de l'objet hauteur (en mm)	Format d'écriture	Orientation
7219	Échéance	Définition d'article	productPropertyDefinition name="expiration" option value="Text"			6	21	26	25	20	4	10 N	L
7005	Validité	Définition d'article	productPropertyDefinition name="entryText5" option value="Text"			6	25	54	29	48	4	10 N	L
7303	Groupe de clients	Définition d'article	productPropertyDefinition name="usability3" option value="Text"			2	63	47	71	45	8	20 F	R
7009	attributs spécifiques à l'article	Définition d'article	productPropertyDefinition name="entryText9" option value="Text"			2	75	52	79	50	4	10 N	L
5601	Code de données d'utilisation	Produit		productProperty name="fqCode"		2	79	52	83	50	4	10 N	L

Informations de présentation de l'article 384, FVP Carte journalière en multipack						Positionnement, écriture							
Numéro d'attribut (Prisma)	Description	Source	Élément DaX: Définition d'article	Élément DaX: Produit	Remarques	coin sup. gauche horizontal (en mm)	coin sup. gauche vertical (en mm)	coin inf. droit horizontal (en mm)	coin inf. droit vertical (en mm)	Taille de l'objet largeur (en mm)	Taille de l'objet hauteur (en mm)	Format d'écriture	Orientation
7202	Numéro d'article	Constante: Définition d'article Variable: Produit	productPropertyDefinition name="articleId" option value="Text"	articleRef id	Numéro d'identification de l'article	2	87	47	91	45	4	08 N	R
5301	Prix	Constante: Définition d'article Variable: Produit	productPropertyDefinition name="price" option value="Text"	price	Prix en francs et/ou euros	20	91	50	95	30	4	10 N	R
5305	Désignation de la classe	Constante: Définition d'article	productPropertyDefinition name="class" option value="Text"		Constante	5	91	15	95	10	4	10 N	L
5305	Désignation de la classe	Variable: Produit		productProperty name="class"	Variable	2	91	5	95	3	4	12 F	R
1001	Mode d'encaissement	Appareil de vente				44	95	50	99	6	4	10 N	R
1002	Données du système	Appareil de vente			Contient dans l'ordre suivant 1. N° de l'appareil d'émission 2. N° de série	2	95	44	99	42	4	10 N	L

Informations de présentation de l'article 384, FVP Carte journalière en multipack						Positionnement, écriture							
Numéro d'attribut (Prisma)	Description	Source	Élément DaX: Définition d'article	Élément DaX: Produit	Remarques	coin sup. gauche horizontal (en mm)	coin sup. gauche vertical (en mm)	coin inf. droit horizontal (en mm)	coin inf. droit vertical (en mm)	Taille de l'objet largeur (en mm)	Taille de l'objet hauteur (en mm)	Format d'écriture	Orientation
					3. Date et heure d'émission								
7210	Taxe sur la valeur ajoutée	Constante: Définition d'article Variable: Produit	productPropertyDefinition name="vatRate" option value="Text"	productProperty name="vatRate"	Tous les attributs dans le même objet. Ordre:7224, 7210, 7226	2	99	52	103	50	4	08 N	L
7224	Code DIDOK pour les appareils fixes	Appareil de vente			Tous les attributs dans le même objet. Ordre:7224, 7210, 7226	2	99	52	103	50	4	08 N	L
7226	<ul style="list-style-type: none"> • Constante: / • Variable: Abréviation (lettres) de l'ET émettrice 	Constante: Définition d'article Variable: Appareil de vente	productPropertyDefinition name="vatCode" option value="Text"		Tous les attributs dans le même objet. Ordre:7224, 7210, 7226	2	99	52	103	50	4	08 N	L

4.13 Surclassement FVP pour AG/CJ (article n° 1018)

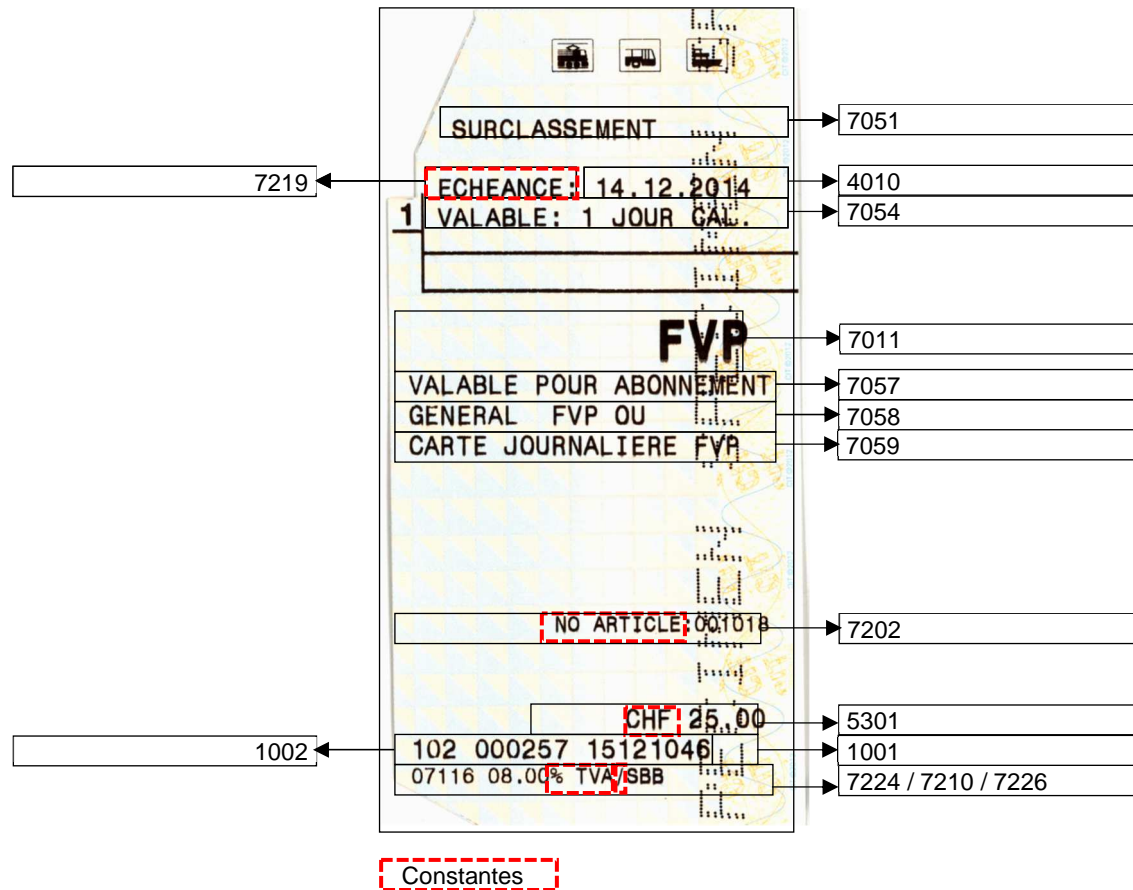

Informations de présentation de l'article 1018, surclassement FVP pour AG/CJ						Positionnement, écriture							
Numéro d'attribut (Prisma)	Description	Source	Élément DaX: Définition d'article	Élément DaX: Produit	Remarques	coin sup. gauche horizontal (en mm)	coin sup. gauche vertical (en mm)	coin inf. droit horizontal (en mm)	coin inf. droit vertical (en mm)	Taille de l'objet largeur (en mm)	Taille de l'objet hauteur (en mm)	Format d'écriture	Orientation
7051	Description d'article	Définition d'article	productPropertyDefinition name="free-Text51" option value="Text"			8	13	54	17	46	4	10 N	L
7219	Échéance	Définition d'article	productPropertyDefinition name="expiration" option value="Text"			6	21	26	25	20	4	10 N	L
4010	Validité (usableTo)	Constante: Définition d'article Variable: Produit	productPropertyDefinition name="usableTo" option value="Text"	validity.duration	Date d'échéance: doit être calculée	27	21	54	25	27	4	10 N	L
7054	Validité	Définition d'article	productPropertyDefinition name="free-Text54" option value="Text"			6	25	54	29	48	4	10 N	L
7011	Groupe de clients	Définition d'article	productPropertyDefinition name="entryText11" option value="Text"			2	39	48	47	46	8	20 F	R

Informations de présentation de l'article 1018, surclassement FVP pour AG/CJ						Positionnement, écriture							
Numéro d'attribut (Prisma)	Description	Source	Élément DaX: Définition d'article	Élément DaX: Produit	Remarques	coin sup. gauche horizontal (en mm)	coin sup. gauche vertical (en mm)	coin inf. droit horizontal (en mm)	coin inf. droit vertical (en mm)	Taille de l'objet largeur (en mm)	Taille de l'objet hauteur (en mm)	Format d'écriture	Orientation
7057	attributs spécifiques à l'article	Définition d'article	productPropertyDefinition name="free-Text57" option value="Text"			2	47	52.4	51	50.4	4	10 N	L
7058	attributs spécifiques à l'article	Définition d'article	productPropertyDefinition name="free-Text58" option value="Text"			2	51	52.4	55	50.4	4	10 N	L
7059	attributs spécifiques à l'article	Définition d'article	productPropertyDefinition name="free-Text59" option value="Text"			2	55	52.4	59	50.4	4	10 N	L
7202	Numéro d'article	Constante: Définition d'article Variable: Produit	productPropertyDefinition name="articleId" option value="Text"	articleRef id	Numéro d'identification de l'article	2	79	50.4	83	48.4	4	08 N	R
5301	Prix	Constante: Définition d'article Variable: Produit	productPropertyDefinition name="price" option value="Text"	price	Prix en francs et/ou euros	20	91	50	95	30	4	10 N	R

Informations de présentation de l'article 1018, surclassement FVP pour AG/CJ						Positionnement, écriture							
Numéro d'attribut (Prisma)	Description	Source	Élément DaX: Définition d'article	Élément DaX: Produit	Remarques	coin sup. gauche horizontal (en mm)	coin sup. gauche vertical (en mm)	coin inf. droit horizontal (en mm)	coin inf. droit vertical (en mm)	Taille de l'objet largeur (en mm)	Taille de l'objet hauteur (en mm)	Format d'écriture	Orientation
1002	Données du système	Appareil de vente			Contient dans l'ordre suivant 1. N° de l'appareil d'émission 2. N° de série 3. Date et heure d'émission	2	95	44	99	42	4	10 N	L
1001	Mode d'encaissement	Appareil de vente				44	95	50	99	6	4	10 N	L
7210	Taxe sur la valeur ajoutée	Constante: Définition d'article Variable: Produit	productPropertyDefinition name="vatRate" option value="Text"	productProperty name="vatRate"	Tous les attributs dans le même objet. Ordre:7224, 7210, 7226	2	99	52	103	50	4	08 N	L
7224	Code DIDOK pour les appareils fixes	Appareil de vente			Tous les attributs dans le même objet. Ordre:7224, 7210, 7226	2	99	52	103	50	4	08 N	L
7226	<ul style="list-style-type: none"> Constante: / Variable: Abréviation (lettres) de l'ET émettrice 	Constante: Définition d'article Variable: Appareil de vente	productPropertyDefinition name="vatCode" option value="Text"		Tous les attributs dans le même objet. Ordre:7224, 7210, 7226	2	99	52	103	50	4	08 N	L

4.14 Surclassement FVP pour AG/CJ en multipack (article n° 1019)

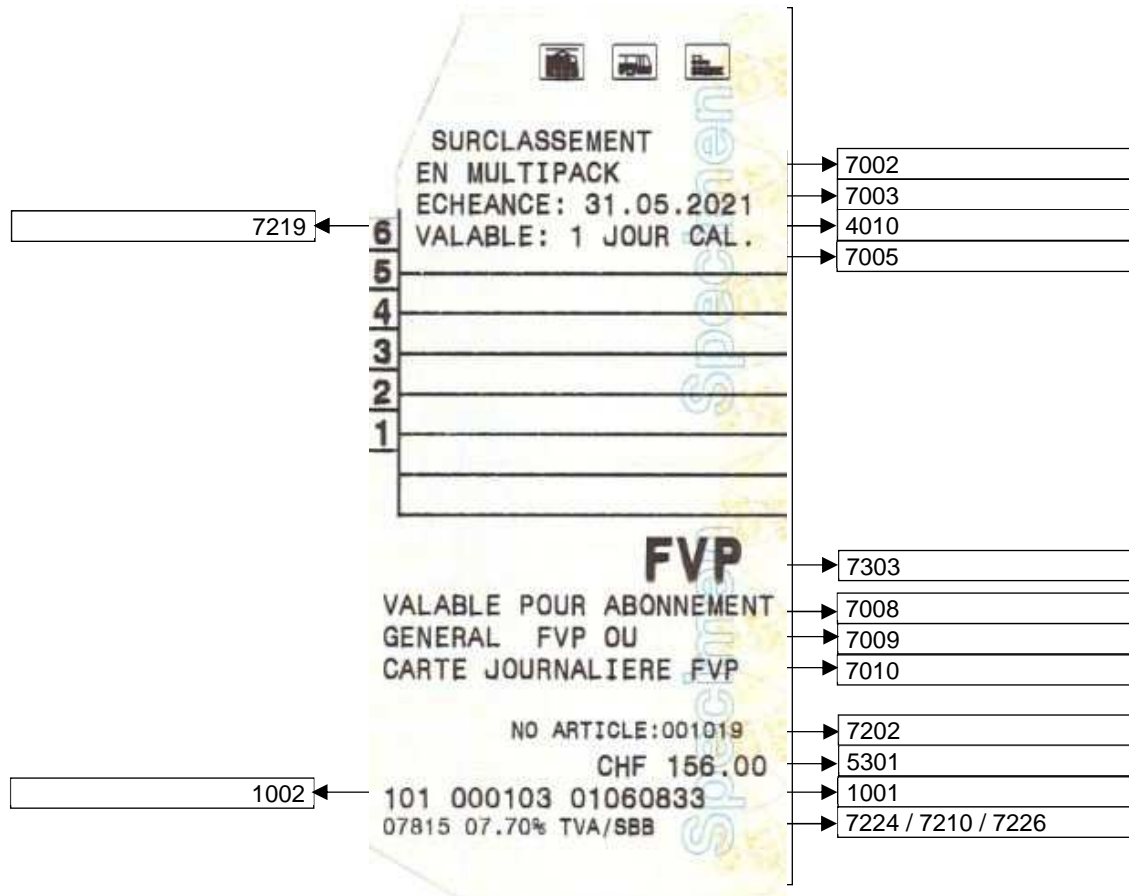

Informations de présentation de l'article 1019, surclassement FVP pour AG/CJ en multipack						Positionnement, écriture							
Numéro d'attribut (Prisma)	Description	Source	Élément DaX: Définition d'article	Élément DaX: Produit	Remarques	coin sup. gauche horizontal (en mm)	coin sup. gauche vertical (en mm)	coin inf. droit horizontal (en mm)	coin inf. droit vertical (en mm)	Taille de l'objet largeur (en mm)	Taille de l'objet hauteur (en mm)	Format d'écriture	Orientation
7002	Description d'article	Définition d'article	productPropertyDefinition name="entryText2" option value="Text"			8	13	54	17	46	4	10 N	L
7003	Description d'article	Définition d'article	productPropertyDefinition name="entryText3" option value="Text"			6	17	54	21	48	4	10 N	L
4010	Validité (usableTo)	Constante: Définition d'article Variable: Produit	productPropertyDefinition name="usableTo" option value="Text"	validity.duration	Date d'échéance: doit être calculée	27	21	54	25	27	4	10 N	L
7219	Échéance	Définition d'article	productPropertyDefinition name="expiration" option value="Text"			6	21	26	25	20	4	10 N	L
7005	Validité	Définition d'article	productPropertyDefinition name="entryText5" option value="Text"			6	25	54	29	48	4	10 N	L

Informations de présentation de l'article 1019, surclassement FVP pour AG/CJ en multipack						Positionnement, écriture							
Numéro d'attribut (Prisma)	Description	Source	Élément DaX: Définition d'article	Élément DaX: Produit	Remarques	coin sup. gauche horizontal (en mm)	coin sup. gauche vertical (en mm)	coin inf. droit horizontal (en mm)	coin inf. droit vertical (en mm)	Taille de l'objet largeur (en mm)	Taille de l'objet hauteur (en mm)	Format d'écriture	Orientation
7303	Groupe de clients	Définition d'article	productPropertyDefinition name="usability3" option value="Text"			2	63	47	71	45	8	20 F	R
7008	attributs spécifiques à l'article	Définition d'article	productPropertyDefinition name="entryText8" option value="Text"			2	71	52	75	50	4	10 N	L
7009	attributs spécifiques à l'article	Définition d'article	productPropertyDefinition name="entryText9" option value="Text"			2	75	52	79	50	4	10 N	L
7010	attributs spécifiques à l'article	Définition d'article	productPropertyDefinition name="entryText10" option value="Text"			2	79	52	83	50	4	10 N	L
7202	Numéro d'article	Constante: Définition d'article Variable: Produit	productPropertyDefinition name="articleId" option value="Text"	articleRef id	Numéro d'identification de l'article	2	87	47	91	45	4	08 N	R

Informations de présentation de l'article 1019, surclassement FVP pour AG/CJ en multipack						Positionnement, écriture							
Numéro d'attribut (Prisma)	Description	Source	Élément DaX: Définition d'article	Élément DaX: Produit	Remarques	coin sup. gauche horizontal (en mm)	coin sup. gauche vertical (en mm)	coin inf. droit horizontal (en mm)	coin inf. droit vertical (en mm)	Taille de l'objet largeur (en mm)	Taille de l'objet hauteur (en mm)	Format d'écriture	Orientation
5301	Prix	Constante: Définition d'article Variable: Produit	productPropertyDefinition name="price" option value="Text"	price	Prix en francs et/ou euros	20	91	50	95	30	4	10 N	R
1001	Mode d'encaissement	Appareil de vente				44	95	50	99	6	4	10 N	R
1002	Données du système	Appareil de vente			Contient dans l'ordre suivant 1. N° de l'appareil d'émission 2. N° de série 3. Date et heure d'émission	2	95	44	99	42	4	10 N	L
7210	Taxe sur la valeur ajoutée	Constante: Définition d'article Variable: Produit	productPropertyDefinition name="vatRate" option value="Text"	productProperty name="vatRate"	Tous les attributs dans le même objet. Ordre:7224, 7210, 7226	2	99	52	103	50	4	08 N	L
7224	Code DIDOK pour les appareils fixes	Appareil de vente			Tous les attributs dans le même objet. Ordre:7224, 7210, 7226	2	99	52	103	50	4	08 N	L

Informations de présentation de l'article 1019, surclassement FVP pour AG/CJ en multipack						Positionnement, écriture							
Numéro d'attribut (Prisma)	Description	Source	Élément DaX: Définition d'article	Élément DaX: Produit	Remarques	coin sup. gauche horizontal (en mm)	coin sup. gauche vertical (en mm)	coin inf. droit horizontal (en mm)	coin inf. droit vertical (en mm)	Taille de l'objet largeur (en mm)	Taille de l'objet hauteur (en mm)	Format d'écriture	Orientation
7226	<ul style="list-style-type: none"> • Constante: / • Variable: Abréviation (lettres) de l'ET émettrice 	Constante: Définition d'article Variable: Appareil de vente	productPropertyDefinition name="vatCode" option value="Text"		Tous les attributs dans le même objet. Ordre:7224, 7210, 7226	2	99	52	103	50	4	08 N	L

4.15 Carte journalière FVP (article n° 3125)

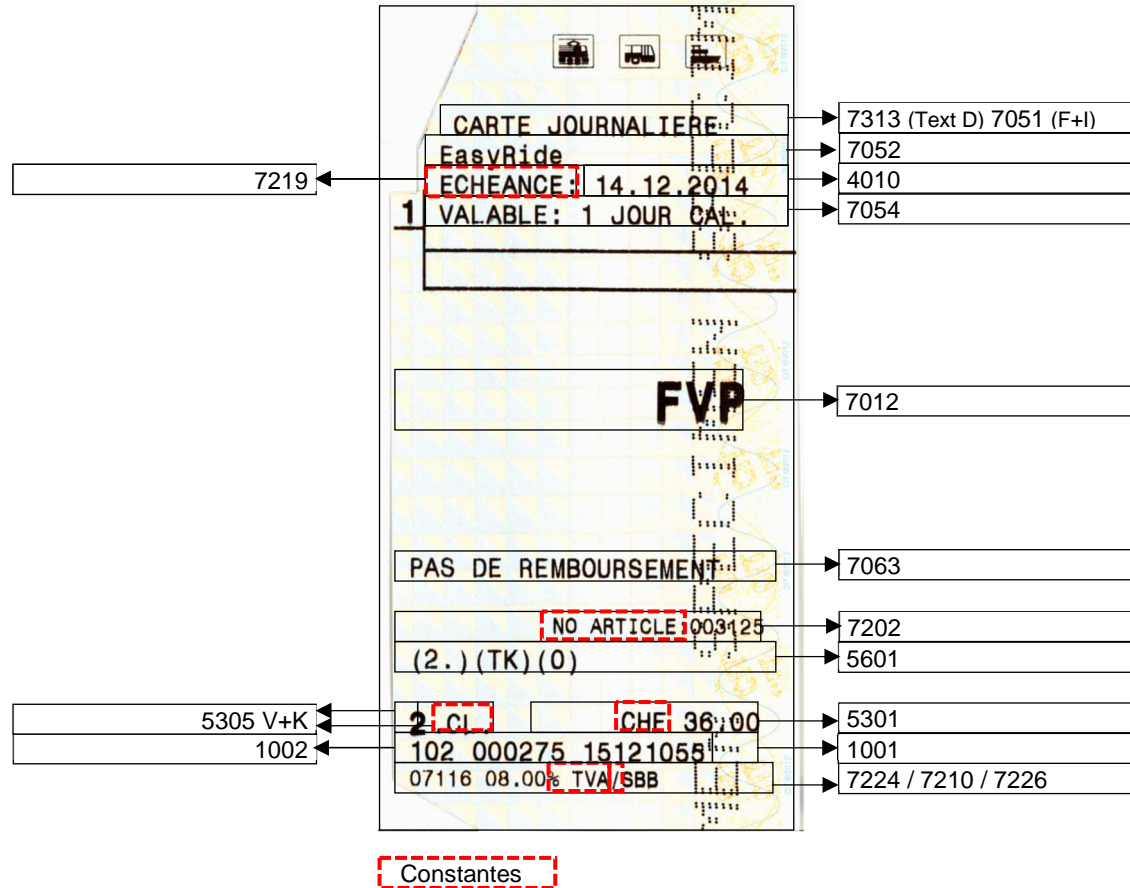

Informations de présentation de l'article 3125, carte journalière FVP						Positionnement, écriture							
Numéro d'attribut (Prisma)	Description	Source	Élément DaX: Définition d'article	Élément DaX: Produit	Remarques	coin sup. gauche horizontal (en mm)	coin sup. gauche vertical (en mm)	coin inf. droit horizontal (en mm)	coin inf. droit vertical (en mm)	Taille de l'objet largeur (en mm)	Taille de l'objet hauteur (en mm)	Format d'écriture	Orientation
7313	Description d'article	Définition d'article	productPropertyDefinition name="articleName3" option value="Text"		Description d'article Texte allemand	8	13	54	17	46	4	12 F	L
7051	Description d'article	Définition d'article	productPropertyDefinition name="free-Text51" option value="Text"		Description d'article Texte français et italien	8	13	54	17	46	4	10 N	L
7052	Description d'article	Définition d'article	productPropertyDefinition name="free-Text52" option value="Text"			6	17	54	21	48	4	10 N	L
7219	Échéance	Définition d'article	productPropertyDefinition name="expiration" option value="Text"			6	21	26	25	20	4	10 N	L
4010	Validité (usableTo)	Constante: Définition d'article Variable: Produit	productPropertyDefinition name="usableTo" option value="Text"	validity.duration	Date d'échéance: doit être calculée	27	21	54	25	27	4	10 N	L

Informations de présentation de l'article 3125, carte journalière FVP						Positionnement, écriture							
Numéro d'attribut (Prisma)	Description	Source	Élément DaX: Définition d'article	Élément DaX: Produit	Remarques	coin sup. gauche horizontal (en mm)	coin sup. gauche vertical (en mm)	coin inf. droit horizontal (en mm)	coin inf. droit vertical (en mm)	Taille de l'objet largeur (en mm)	Taille de l'objet hauteur (en mm)	Format d'écriture	Orientation
7054	Validité	Définition d'article	productPropertyDefinition name="free-Text54" option value="Text"			6	25	54	29	48	4	10 N	L
7012	Groupe de clients	Définition d'article	productPropertyDefinition name="entryText12" option value="Text"			2	47	48	55	46	8	20 F	R
7063	attributs spécifiques à l'article	Définition d'article	productPropertyDefinition name="free-Text63" option value="Text"			2	71	52.4	75	50.4	4	10 N	L
7202	Numéro d'article	Constante: Définition d'article Variable: Produit	productPropertyDefinition name="articleId" option value="Text"	articleRef id	Numéro d'identification de l'article	2	79	50.4	83	48.4	4	08 N	R
5601	Code de données d'utilisation	Produit		productProperty name="fqCode"		2	83	52.4	87	50.4	4	10 N	L

Informations de présentation de l'article 3125, carte journalière FVP						Positionnement, écriture							
Numéro d'attribut (Prisma)	Description	Source	Élément DaX: Définition d'article	Élément DaX: Produit	Remarques	coin sup. gauche horizontal (en mm)	coin sup. gauche vertical (en mm)	coin inf. droit horizontal (en mm)	coin inf. droit vertical (en mm)	Taille de l'objet largeur (en mm)	Taille de l'objet hauteur (en mm)	Format d'écriture	Orientation
5305	Désignation de la classe	Constante: Définition d'article	productPropertyDefinition name="class" option value="Text"		Constante	5	91	15	95	10	4	10 N	L
5305	Désignation de la classe	Variable: Produit		productProperty name="class"	Variable	2	91	5	95	3	4	12 F	L
5301	Prix	Constante: Définition d'article Variable: Produit	productPropertyDefinition name="price" option value="Text"	price	Prix en francs et/ou euros	20	91	50	95	30	4	10 N	R
1002	Données du système	Appareil de vente			Contient dans l'ordre suivant 1. N° de l'appareil d'émission 2. N° de série 3. Date et heure d'émission	2	95	44	99	42	4	10 N	L
1001	Mode d'encaissement	Appareil de vente				44	95	50	99	6	4	10 N	L
7210	Taxe sur la valeur ajoutée	Constante: Définition d'article Variable: Produit	productPropertyDefinition name="vatRate" option value="Text"	productProperty name="vatRate"	Tous les attributs dans le même objet. Ordre:7224, 7210, 7226	2	99	52	103	50	4	08 N	L

Informations de présentation de l'article 3125, carte journalière FVP						Positionnement, écriture							
Numéro d'attribut (Prisma)	Description	Source	Élément DaX: Définition d'article	Élément DaX: Produit	Remarques	coin sup. gauche horizontal (en mm)	coin sup. gauche vertical (en mm)	coin inf. droit horizontal (en mm)	coin inf. droit vertical (en mm)	Taille de l'objet largeur (en mm)	Taille de l'objet hauteur (en mm)	Format d'écriture	Orientation
7224	Code DIDOK pour les appareils fixes	Appareil de vente			Tous les attributs dans le même objet. Ordre:7224, 7210, 7226	2	99	52	103	50	4	08 N	L
7226	<ul style="list-style-type: none"> • Constante: / • Variable: Abréviation (lettres) de l'ET émettrice 	Constante: Définition d'article Variable: Appareil de vente	productPropertyDefinition name="vatCode" option value="Text"		Tous les attributs dans le même objet. Ordre:7224, 7210, 7226	2	99	52	103	50	4	08 N	L